

Monteringsanvisning träläkt

Cembrit Patina, Cover, Solid och Transparent

Innehåll

Lagring och hantering av skivor	2	Infästning av skivor	11
Skyddsfolie	3	Montage av skivan	13
Bearbetning av skivor	4	Monteringstips	14
Kantförsegling	5	Hjälpmedel	15
Förutsättningar för skivmontage	6	Tillbehör	16
Infästning	7	Övrigt	19
Montering	9	Cembrit checklista	20

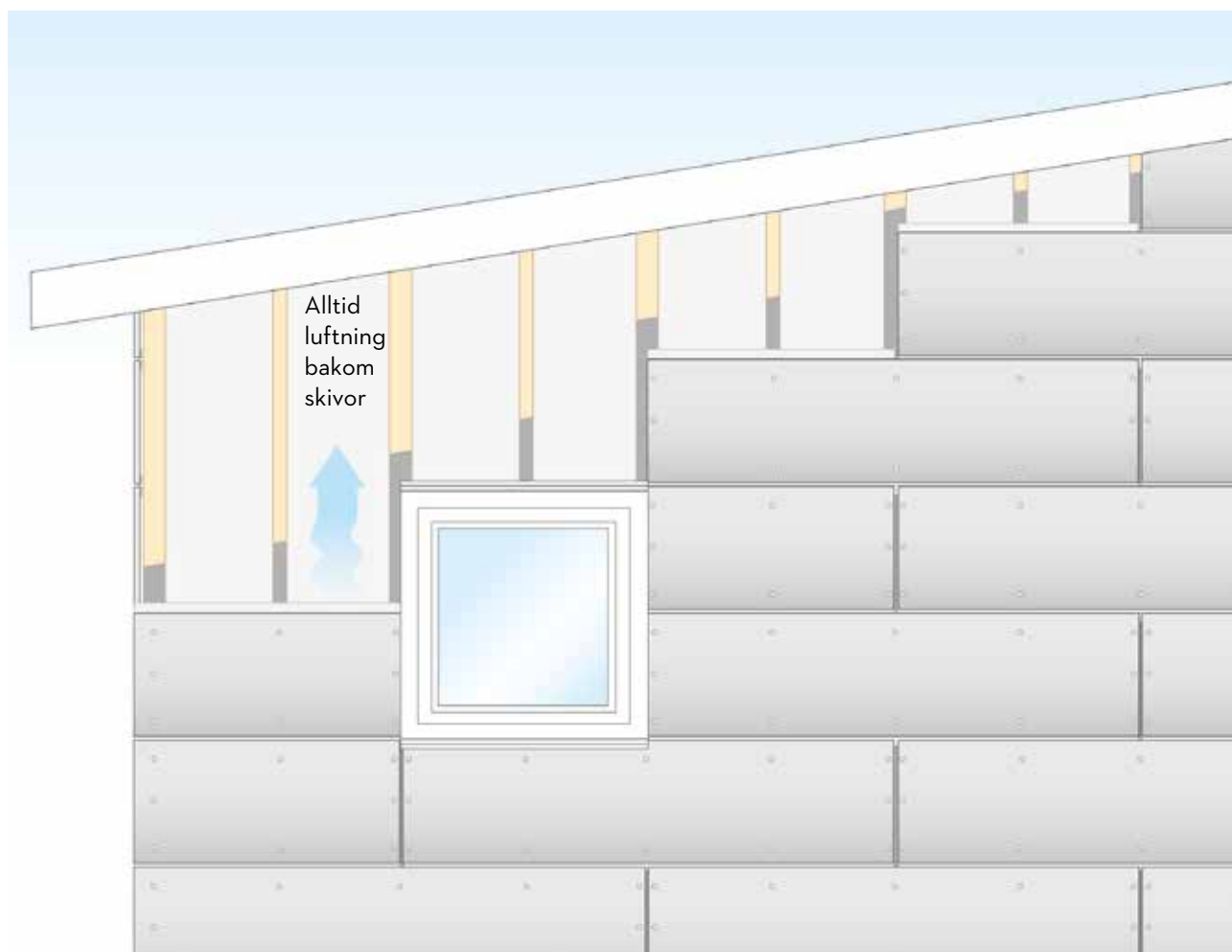

Lagring och hantering av skivor

Lagring av skivor

Plastemballaget är endast ett transportskydd och ska avlägsnas omedelbart vid leverans.

Cembrit fasadskivor tål väder och vind i nordiskt klimat under mycket lång tid. Detta gäller när skivan är monterad på fasaden. När skivorna ligger tätt tillsammans på pallen så kan vatten sugas in mellan skivorna och missfärga ytan.

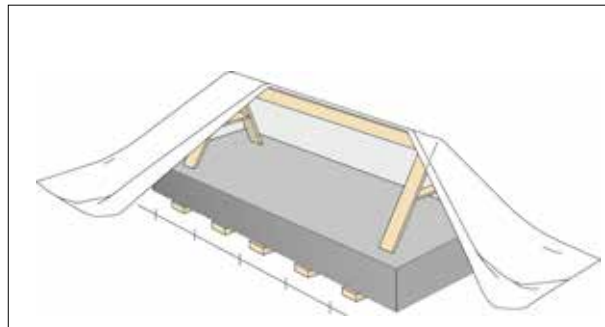

! **Lagra alltid skivorna på plant underlag, under tak eller väderskyddade under presenning med ventilation.**

! **Vid lagring av hela pallar får stapeln endast bestå av max 2 pallar.**

! **Lyft skivan av pallen. Drag ej av skivorna då de kan repas.**

! **Montera inte skivorna om det är blöta.**

Hantering

En repad skiva kan aldrig åtgärdas. Bär alltid skivan stående på kant. Använd särskilda bärhandtag som finns på marknaden. Stora format ska alltid bäras av två personer.

Pallar

Cembrits fasadskivor levereras från fabrik på olika pallar. Längden på pallarna är 2600/3100 mm och bredden är 1250 mm. Pallvikten är ca 100 kg.

! **Pallarna flyttas med hjälp av teleskoplastare eller gaffeltruck. Det går inte att använda pallyft eftersom underdelen är massiv.**

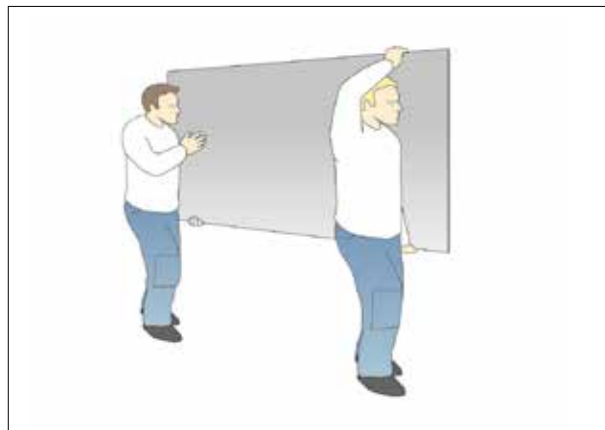

Mellanläggsfoam

Följande produkter har mellanläggsfoam:

Cembrit Patina

Cembrit Transparent

Cembrit Cover NCS (specialkulör)

Cembrit Solid NCS (specialkulör)

Övriga skivor har skyddsfolie se nästa sida.

Cembrits fasadskivor levereras från fabrik med en skyddande polyetenfoam mellan skivorna. Detta skyddar skivytan från repor under transporten och vid hanteringen.

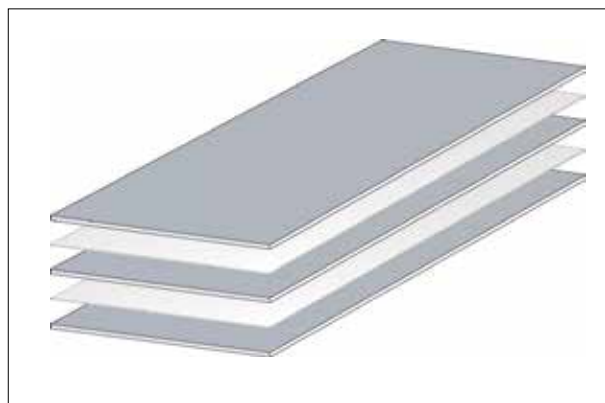

! **Om skivorna flyttas från leveranspallen till annan pall måste mellanläggsfoamen återigen placeras mellan skivorna**

Skyddsfolie

Följande produkter har skyddsfolie:

Cembrit Cover

Cembrit Solid

Övriga skivor har mellanläggsfoam, se föregående sida.

Cembrits fasadskivor levereras med en självhäftande skyddsfolie som skyddar skivans yta under transport och vid bearbetning. OBS! Skyddsfolien måste avlägsnas senast **3 månader** efter leverans.

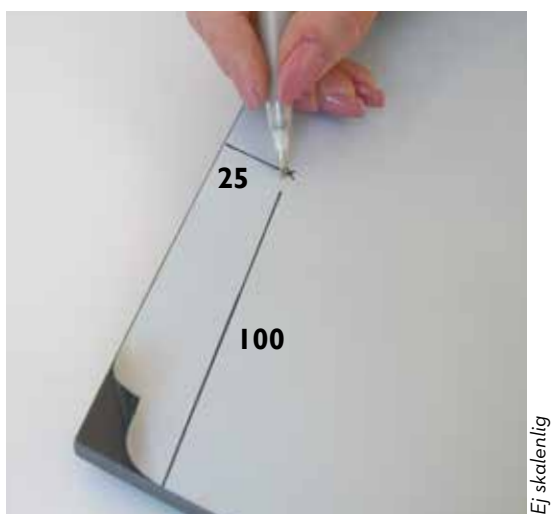

Det är lätt att göra markeringar för borrar och sågning på skyddsfolien.

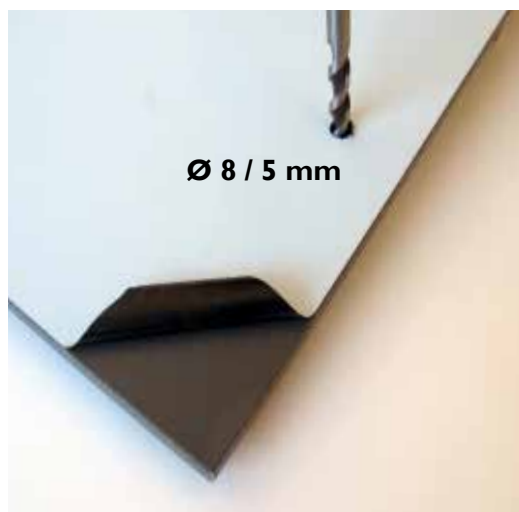

Behåll skyddsfolien vid borrar, kapning och kantförsegling.



Ta bort skyddsfolien före montering.



Bearbetning av skivor

Sågning och borrarning

Använd sänksåg t.ex De Walt eller Festo med styrskena och dammsugare. Diamantklinga typ Cembrit DIA 160/20 rekommenderas. Sågen ska arbeta med högsta varvtal vid bearbetningen. För att dammsugaren skal fungera optimalt så rekommenderas Täckplåt ABSA-TS55 samt en offerskiva av fibercement som underlag. Sågdjupet skall vara ca 2 mm djupare än skivtjockleken.

Svängda snitt och större hål kan göras med sticksåg typ Festo med hårdmetallblad. Såga alltid med skivans godsida uppåt.

Håltagning för eldosor eller liknande görs med hålsåg anpassad för tegel, keramik el dyl.

! Sågdamm måste omedelbart tas bort från skivan. Dammet kan ge permanenta fläckar.

! Såga inte när det regnar eller snöar om det inte finns möjlighet att vara under tak.

Slutbehandling

! Om skivan kapas på arbetsplatsen ska kapytor gradas med bryne eller sandpaper.

Förborrning

För infästning av fasadskivor i träläkt ska Cembritfasadskruv SCR-W 4,5 x 36 användas.

Förborra alla infästningspunkter med skarpslipad hårdmetallborr. Hålen skall ha diameter 8 mm. Fixeringshål ska används med diameter 5 mm. Borra från framsidan med stöd under, t.ex en träregel, med ca 1500 r/min.

Utan förborrning

Använd Cembritfasadskruv SCR-WW 4,9 x 38 som är självborrande och hålförstorande. Skruven ska dras så att skallen endast ligger lätt an mot skivan.

! Borra en skiva i taget för att undvika damm mellan skivorna. Dammsug eller blås bort damm.

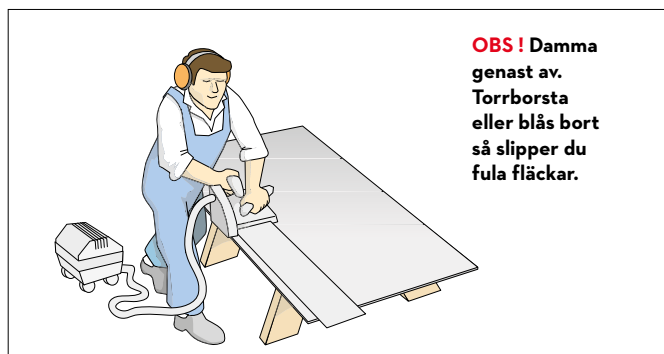

Sänksåg Festo med diamantklinga typ Cembrit DIA 160/20



Sticksåg Festo med hårdmetallblad

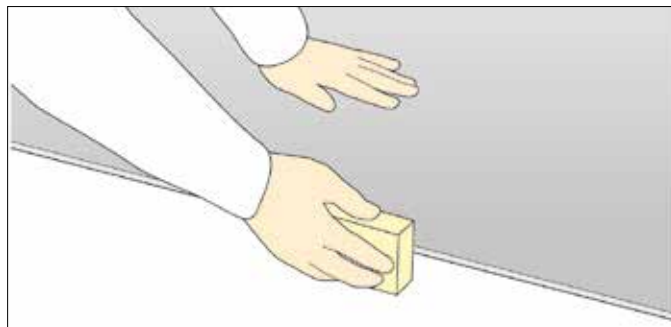

Kantförsegling

Kantförsegling ska göras på:

Cembrit Cover

Cembrit Solid

Cembrit Transparent

Cembrit Cover NCS (specialkulör)

Cembrit Solid NCS (specialkulör)

Obs! Ej på Cembrit Patina.

Kantförsegling

Förseglingen av fasadskivans kapade kanter ska ske omedelbart och endast med Cembrits transparenta kantförsegling. Skivorna måste vara torra och kanterna dövide samt rengjorda.



Skivorna ska kantförseglas en och en och inte medan de är staplade. Skivor med skyddsfolie förseglas med fördel innan folien avlägsnas

Förvaring och hållbarhet

Se till att applikatorns skyddslock är väl förslutet. Undvik förvaring i direkt solsken, nära öppen låga eller cigarettökning. Förvaras frostfritt i temperatur mellan +10°C och +40°C. Hållbarheten är 6 månader för en oöppnad förpackning. Förpackning på 0,25 l räcker till ca 200 lpm kantförsegling.

Instruktioner

Skivans, omgivningens och vätskans temperatur ska vara minst +10°C och undvik direkt solsken.

Undvik direktkontakt med hud som kan orsaka irritation. Skölj rikligt med vatten om vätska stänker i ögonen och kontakta medicinsk hjälp. Använd skyddshandskar.

- Skaka kantförseglingen/applikatorn väl
- Vänd applikatorn så att påföringssvampen är nedåt.
- Vinkla applikatorn så att svampen är parallell med skivkanten och för applikatorn med ett lätt tryck längs skivkanten, skivan ska suga in kantförseglingen. Upprepa detta ytterligare en gång åt motsatt håll.
- Undvik att få vätska på skivytn, detta måste omedelbart avlägsnas med en torr ren trasa.
- Kontrollera att förseglingen är helt täckande på skivkanten.
- Sätt på skyddslocket när förseglingsarbetet är slutfört.



Förutsättningar för skivmontage

Princip för tvåstegstätad fasad

Skivorna ska monteras med ventilerad och dränerad luftspalt mellan fasadskiva och vindskydd. För att få en fungerande luftspalt ska skivan monteras på stående läkt med ett djup på minst 28 mm. Ventilationsspalten högst upp och längst ner måste vara minst 15 mm. Vid sockel och över fönster leds vatten bort med hjälp av plåtbeslag.

! Bakom skivfogar ska träläkten vara minst 28x95 mm och i skivfält minst 28x45 mm.

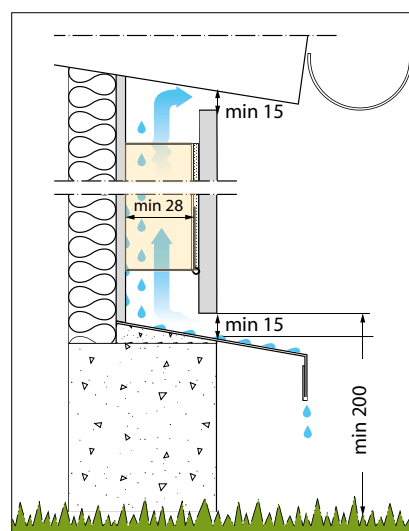
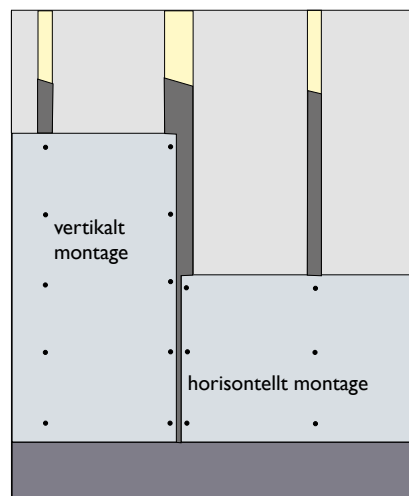

Infästning

Infästning av träläkt

Skruv för infästning av träläkt anpassas till underlaget. Minsta utdragningsvärde/infästningsdon för träläkt: 0,6 kN/st. Lägsta kvalitet på träläkten ska vara G4-2. Minsta dimension för träläkt i:

- skivfog 28x95 mm
- skivfält 28x45 mm

Observera att varje infästningspunkt ska utföras med 2 st skruv eller spik. Avståndet mellan träläkten får max vara 625 mm och infästningspunkterna får vara max 500 mm, se FS1:041.

Riktlinjer för infästning av fasadskivor gäller för både horisontella och vertikala fasadskivor. Vid tveksamma fall och vid högre byggnader samt utsatta lägen ska alltid dimensionering göras av konstruktör.

Vid högre byggnader och utsatta lägen bör läktens dimension och c-avstånd beräknas specifikt för projektet. Se vindlaster i Cembrit Fasadsystem, FS1:041.

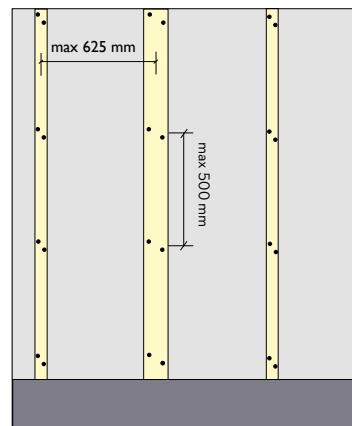

Montering

Steg 1

Överblecket monteras ovan
fönster och dörrar.

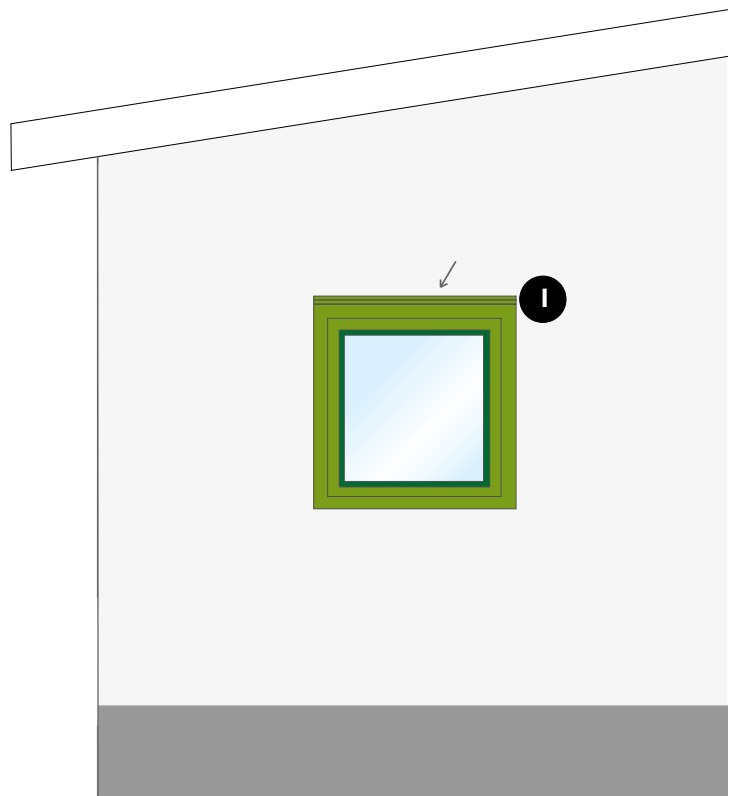

Steg 2

Montera träläkt 28x70 mm vid sidan
av fönster och dörrar.

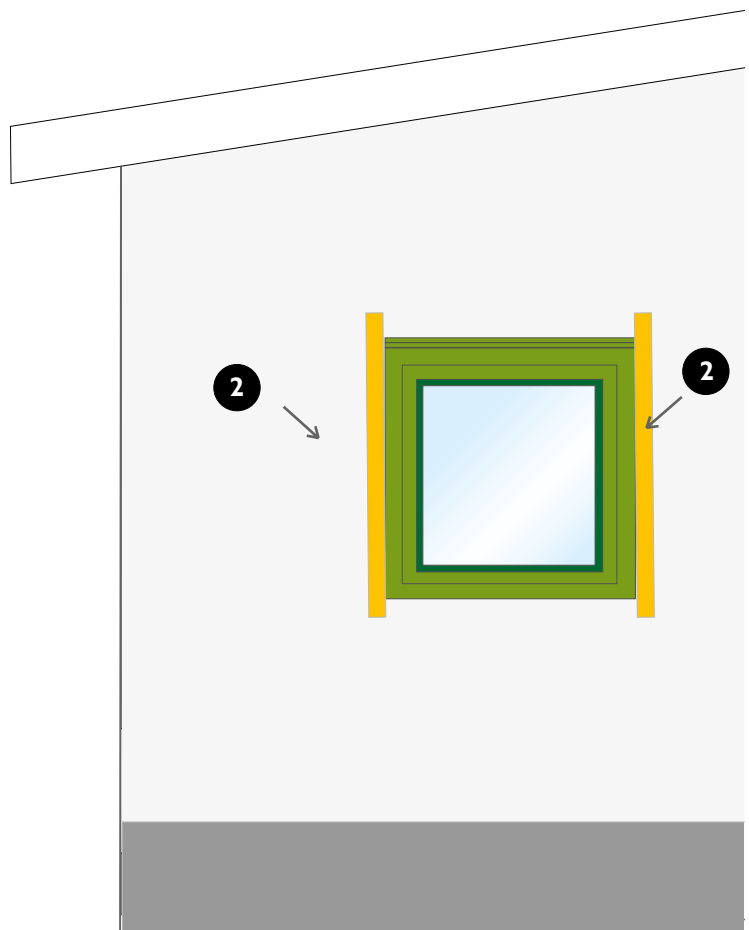

Montering

Steg 3

Montera plåtar vid sidan av fönster och dörrar samt underblecket/fönsterblecket.

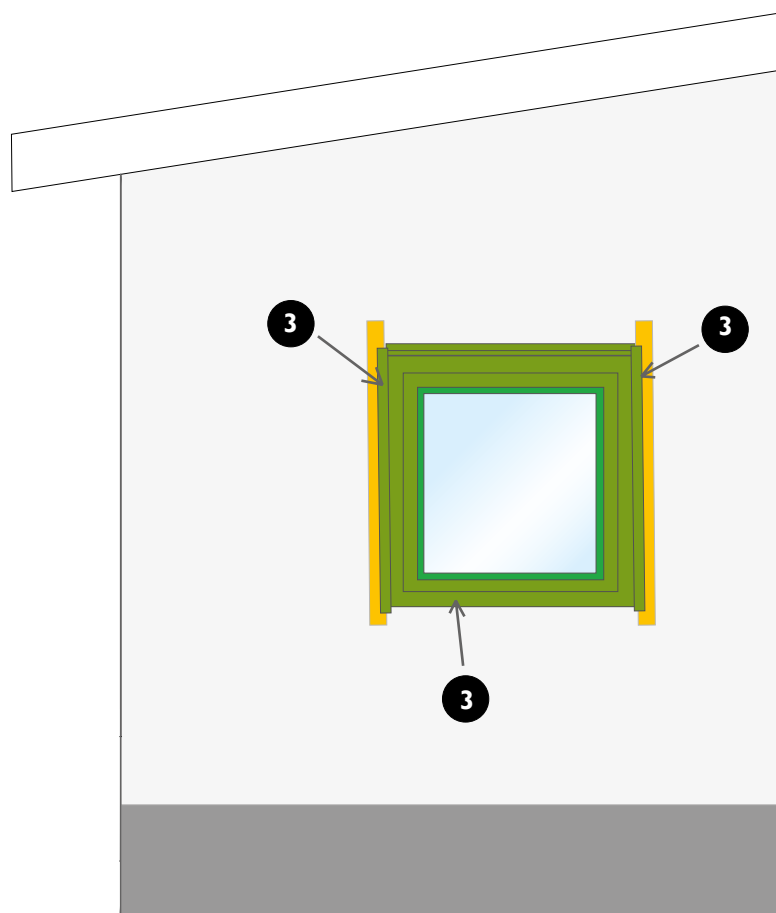

Montering

Steg 4

Montera 28x95 mm träläkt bakom skivfogar och 28x45 mm i skivfält. Montera en muslist längst ner på läkten och ovan fönster.

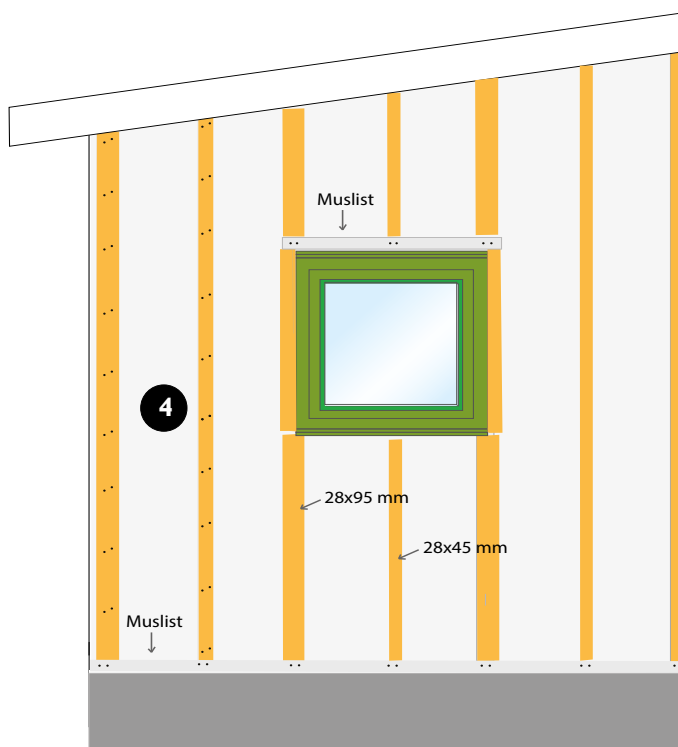

Steg 5

En EPDM-gummiremsa ska alltid monteras mellan skiva och läkt. Detta för att skydda läkten och för att medge rörelser i konstruktionen. Använd remsa med bredd 30 mm i fält och 90 mm i skivfog.

Fäst EPDM-gummiremsan högst upp på läkten med häftklammer, undvik att sätta klamrar mitt på den breda EPDM gummiremsan. De kan bli synliga och kan börja rosta.

Ytterhörnslist monteras genom att förborra ett hål i listen och sedan fästa upp den med pappspik.

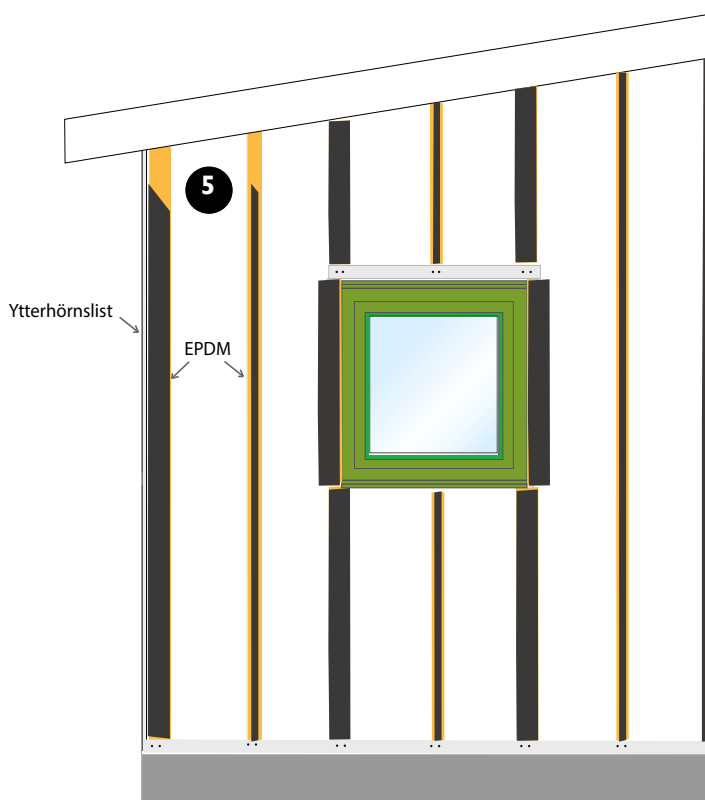

Infästning av skivor

Principritning för horisontellt skivmontage

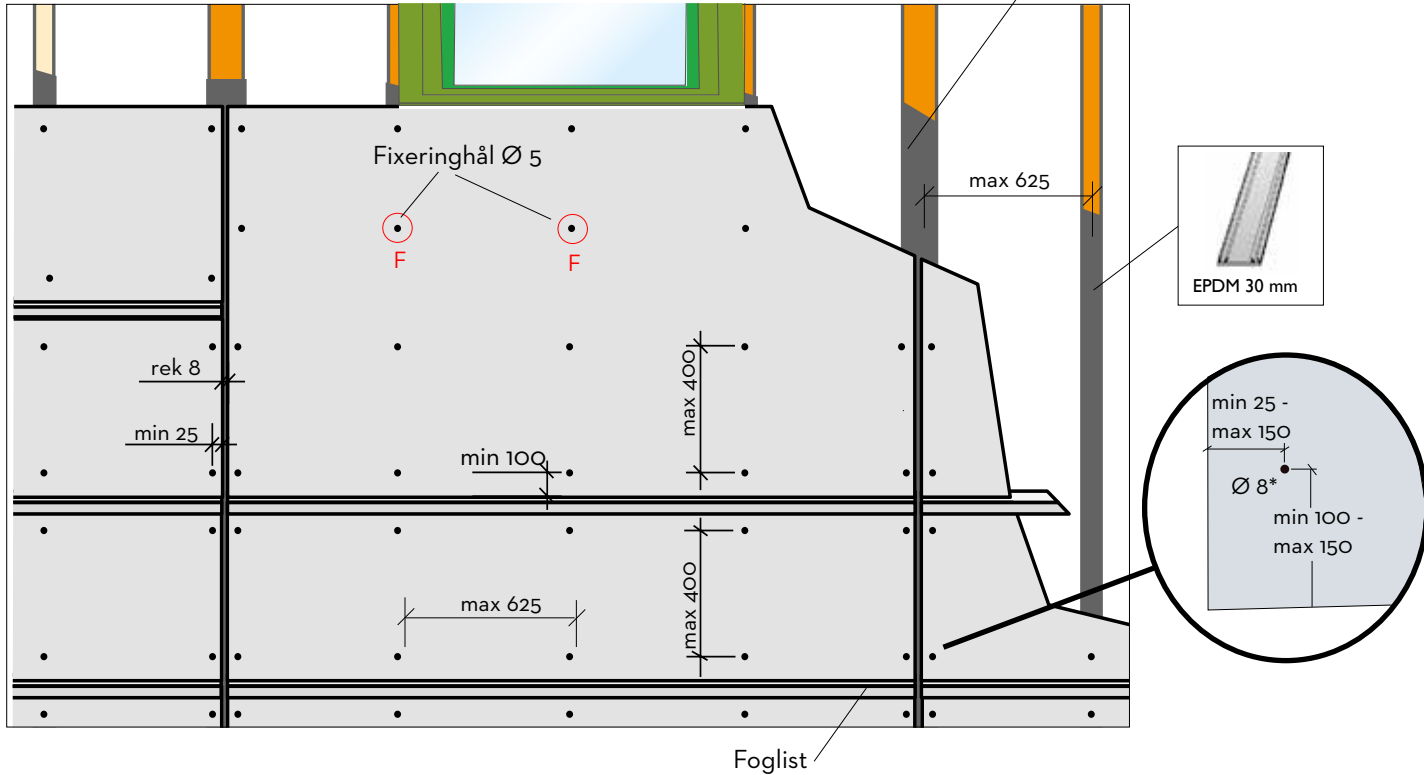

Foglist

Horisontella fogar förses med foglist. Listens längd ska alltid vara lika lång som fasadskivans horisontalmått. Använd Cembrit HV5x40 ALU, H10x16x45 ALU eller H9x10x35 ALU.

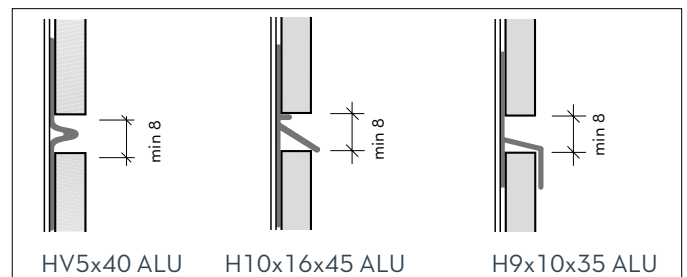

Ytter- och innerhörn

Använd EPDM gummiremsan 90 mm runt kanten på träläkten för en öppen fog. Det går också att komplettera med Cembrit ytterhörnprofil för en snyggare lösning. Fäst den med lågkullrig montageskruv eller pappspik.

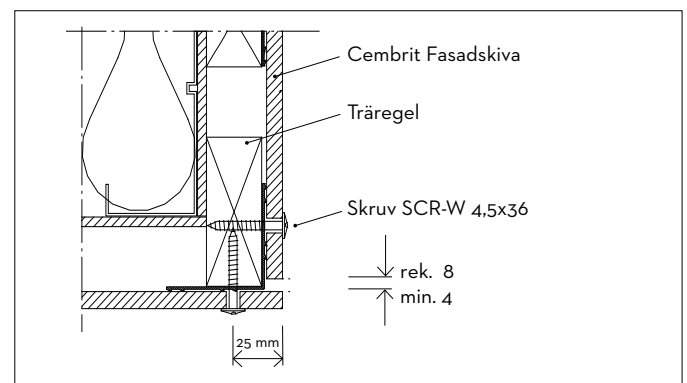

Infästning av skivor

Principritning för vertikalt skivmontage

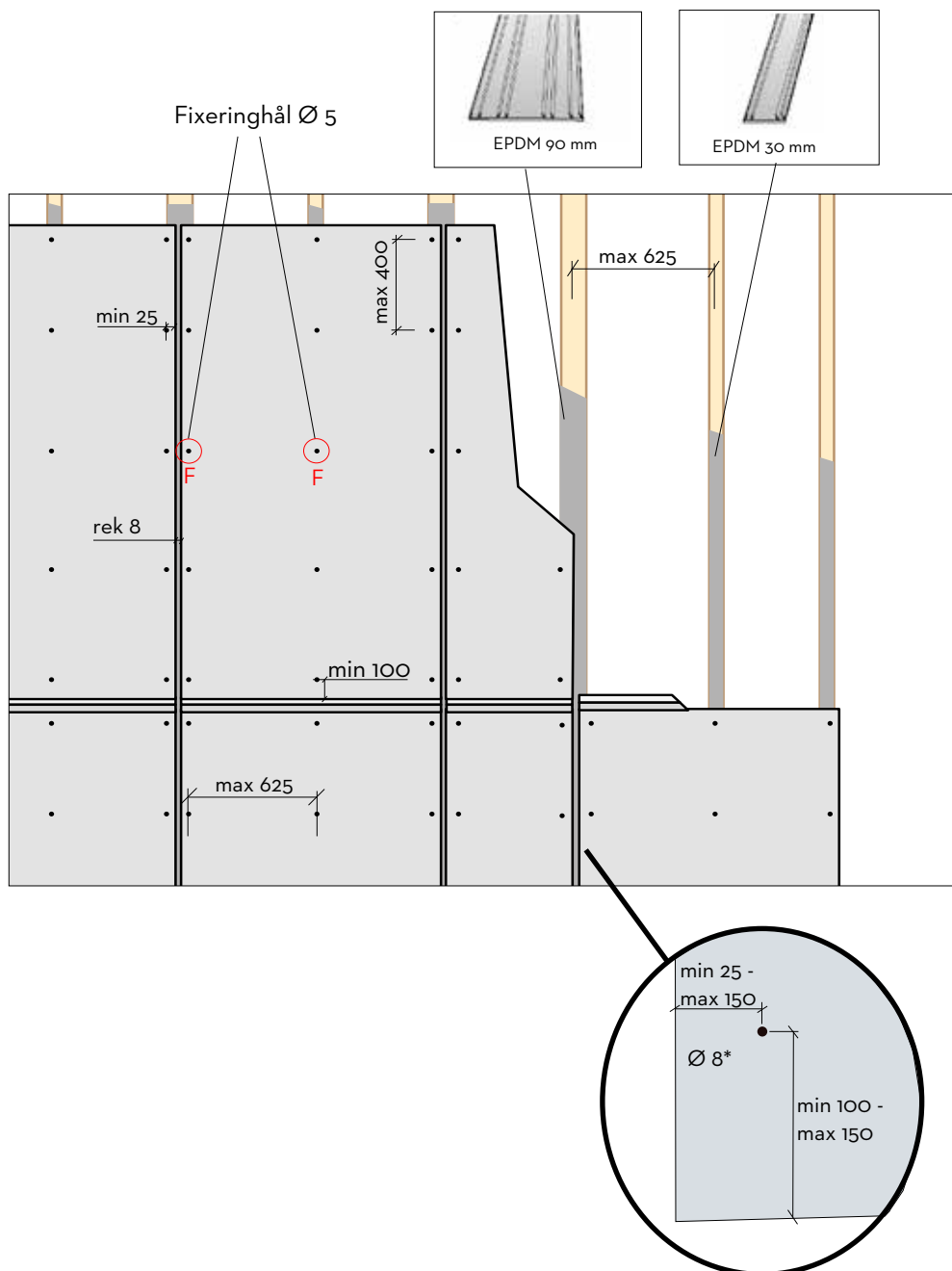

Träläkt

Vid högre byggnader och utsatta lägen bör läktens dimension och c-avstånd beräknas specifikt för projektet. Se vindlaster i Cembrit Fasadsystem, FS1:041. Använd remsa med bredd 30 mm i fält och 90 mm i skivfog.

*Skarpslipad hårdmetallbör Ø 8 avsedd för förborring i fasadskiva. Vi rekommenderar att fixeringhål används med Ø 5. Till skivorna Cover, Solid och Transparent tas gummibrickan bort från skruven.

Montage av skivan

Uppfästning av skivorna

Börja montaget med att fästa in skivan i fixeringshålet för att den ska hållas på plats. Om du har skruv med bricka ta bort brickan för att skruven ska passa i hålet. Detta gäller bara fixeringshålet. I övriga ska skruven centreras i det förborrade skivhålet.

Med t.ex skruvdragare med djupanslag undviks att skruven dras åt för hårt. Skruven ska dras så att skallen endast ligger lätt an mot skivan. Dras skruven åt för hårt kan skivan böjas från regeln.



Montera inte skivorna om det är blöta.

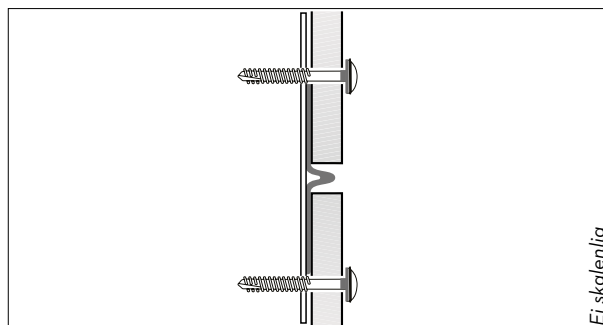

Skruven ska dras så att skallen endast ligger lätt an mot skivan

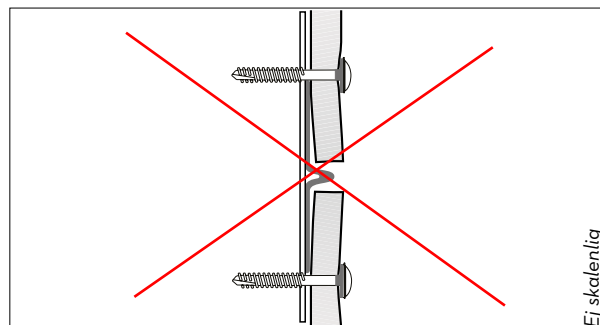

Skruva inte åt skruven för hårt då kan skivan böjas.

Till följande produkter ska skruv med bricka användas:

Cembrit Cover
Cembrit Solid
Cembrit Transparent

Till följande produkt används skruv **utan** bricka:

Cembrit Patina



Cembrit Cover
Cembrit Solid
Cembrit Transparent



Cembrit Patina

SCR-W 4,5 x 36 Lågekullrig, rostfri och pulverlackerad skruv.

Monteringstips

Att beakta före och efter montering

Generellt rekommenderas montering uppifrån och ner för större format typ 1200x2500 mm och att infästningen påbörjas mitt på skivan. Det minskar risken för skador och underlättar monteringen. Mindre format typ 592 x1192 mm kan monteras nerifrån och upp.

Läktning och plåtarbeten påbörjas innan skivleverans

Rengöringen av skivorna med kallt eller ljummet vatten tillsammans med ett mildt rengöringsmedel kan göras succesivt vartefter ställning demonteras eller sänks. Tvätta nerifrån och upp och skölj därefter med rikligt med vatten. Vid stora skivformat rekommenderas att tre personer samarbetar. Distansklossar, vanligtvis 8 mm tjocka, underlättar arbetet.

Vid montering av överlappande skivor "på klink" börja alltid arbetet nedifrån och vidare uppåt på fasaden.

Sätt ej tejp på skivorna, ytbehandlingen kan skadas och lossna.

För att få en så jämn kulör som möjligt undvik att mixa olika skivleveranser/STD format på en och samma fasaddel. Om vissa skivor ska monteras efter t.ex. att ställningen nedmonterats så spar skivor från aktuell skivleverans för att färdigställa fasaden. Säkerställ så att aktuellt antal skivor finns för att kunna montera en komplett fasaddel innan montaget påbörjas.

Hål och öppningar i fasaden

Urtag i skivan vid t.ex. fönster görs enklast med separata bitar som monteras över och under, eller vid sidan om

För stort uttag medför stor risk för sprickbildning

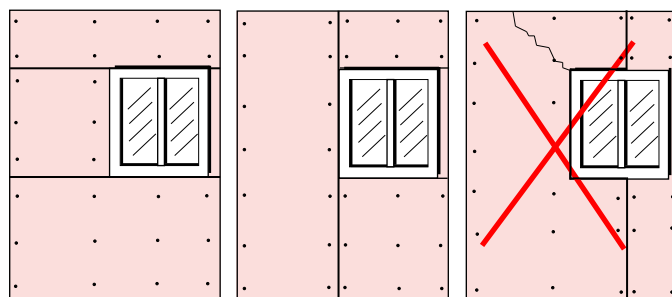
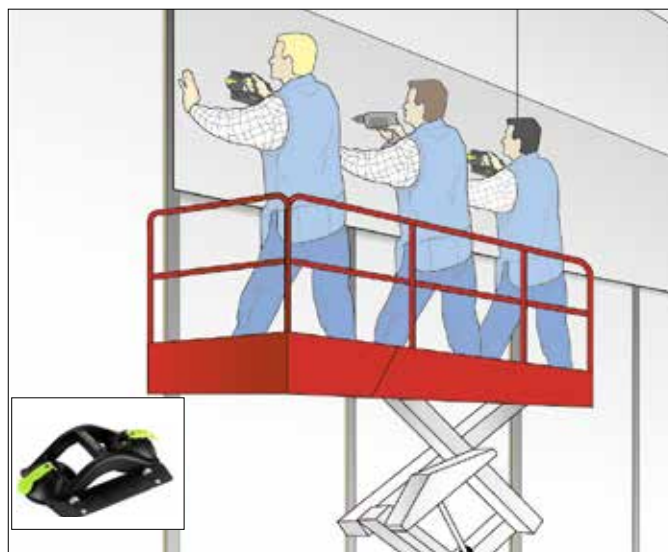

Hjälpmedel

Hjälpmedel

Cembrit har tagit fram hjälpmedel för att underlätta montaget av våra skivor.

Borrmallen använder du för att lätt markera var borrhålen ska placeras i hörnen och längs kanterna. Mallen finns i två olika varianter, en för montage på träläkt och en för montage på ställäkt.



Distansen använder du för att lättare få rätt fogbredd när du monterar våra skivor i ett slätt montage med vår foglist HV5x40. Distansen är monterad på en smidig jojo som kan fästas i bältet så att den alltid finns till hands.



Tillbehör

Skruv till Cembrit Patina

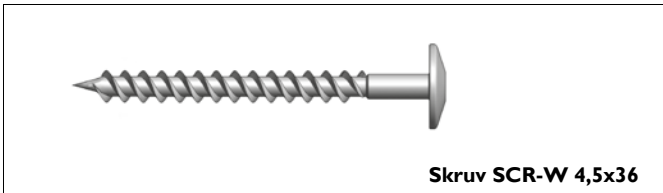

Lågakullrig, rostfri och pulverlackerad träskruv.

Skruv till Cembrit Cover, Solid och Transparent

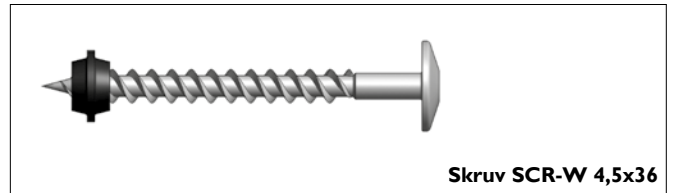

Lågakullrig, rostfri och pulverlackerad träskruv med centreringsbricka.

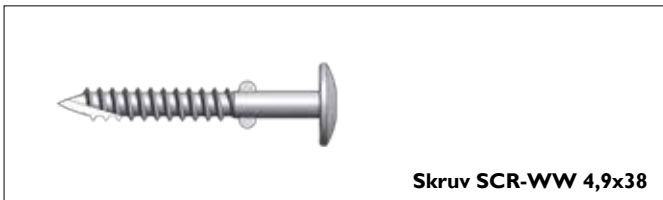

Lågakullrig, rostfri och pulverlackerad träskruv som är självborrande och hålförstorande.

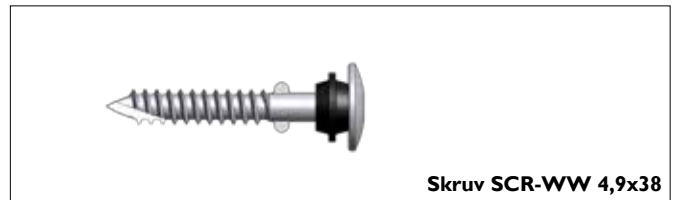

Lågakullrig, rostfri och pulverlackerad träskruv med centreringsbricka som är självborrande och hålförstorande.



Bits inkluderad i skruvförpackningen.

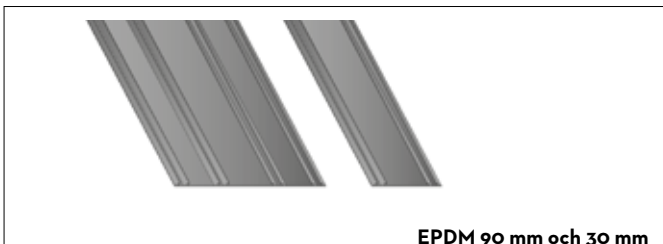

EPDM Gummiremsa för montering mellan läkt och skiva.

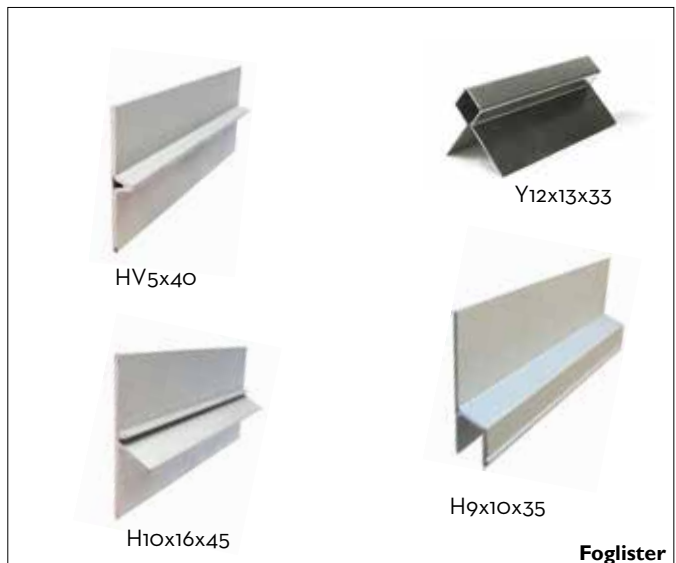

Foglistor för montering mellan skivor och i hörn.

Montage Ø 8 mm

Fixeringshål Ø 5mm



Hårdmetallbore

Skarpslipad hårdmetallbore Ø 8 avsedd för förborring i fasadskiva. Vi rekommenderar att fixeringshål används med Ø 5.



Diamantklinga för kapning av fasadskivor.



Kantförselning

Cembrit checklista montage för träläkt (FS1)

Objekt: _____

1. Mottagningskontroll

Stämmer mottaget material mot följesedel	
--	--

2. Materialkontroll

Skivor	
Gummi	
Skruv	
List	

Saknas något:

3. Montageanvisning

Har läst och förstått (finns på www.cembrit.se)	
--	--

4. Lagring

Emballaget borttaget	
Material skyddas ventilerat under presenning	

Ev. kommentarer _____

Datum _____

Underskrift _____

Namnförtydligande _____

5. Innan montagestart

Läktning, max 625 mm	
Luftspalt, fri passage, ingen kortling mellan läkten	
EPDM på all läkt	
Ventilationsspalt, 15 mm luftning mot takfot/sockel	
Ventilationsspalt, 15 mm luftning under/över fönster, dörr	
Urtag bör undvikas	

6. Montering

Skruv

Träläkt - 25/100 mm från kant/hörn	
Dras "lätt an" mot skivan	
Överstora hål	
Skruvar i räta linjer	

Vertikala träläkt

Träläkt 95 mm i vertikalfog	
Träläkt 45 mm i fält bakom skivan	

Kapsnitt

Lackade skivor förseglas	
Patina, behöver inte förseglas	

Fogavstånd, 8 mm vertikalt/horizontellt	
Horisontallist ska följa skivmått	
Rengöring av skiva efter bearbetning	

7. Efter montering

Ventilationsspalt, 15 mm luftning mot takfot/sockel	
Ventilationsspalt, 15 mm luftning under/över fönster, dörr	
Urtag bör undvikas	
Horisontallist ska följa skivmått	
Rengöring av skiva efter bearbetning	
Skruvar i räta linjer	

Tel. _____

Företag _____

Övrigt

Hänvisning till annan dokumentation

Nedanstående dokumentation, se www.cembrit.se

Drift & Underhåll
Säkerhetsdatablad
Tekniskt datablad
Byggvarudeklaration

Typlösningar

Typritningar finns att ladda hem på www.cembrit.se

Hälsa och miljö

Fasadskivorna består av cement, cellulosafibrer och fint ballastmaterial. En tunn betong helt enkelt. Damm från sågning kan vara irriterande men är inte hälsofarligt. Säkerhetsdatablad och byggvarudeklaration finns på vår hemsida och kan också beställas av oss.

Skivans naturliga innehåll gör att deponi kan ske utan andra restriktioner än vad som gäller generellt.

Plastfolien sorteras som brännbart.

Våra produkter är registrerade i BASTA, SundaHus och Byggvarubedömningen. De är även registrerade i Nordic Ecolabelling Portal vilken Svanen är engagerad i.



BYGGVARUBEDÖMNINGEN



Friskrivning

Innehållet i denna publikation och övrig information som delgivits användaren beträffande Cembrits produkter är baserad på Cembrits erfarenheter, kunskaper och tilltro. Oavsett vad som orsakats av yttre faktorer som faller utanför Cembrits vetskap och kontroll och som kan påverka användandet/funktionen av produkten medför detta inget garantiåtagande eller indirekt ansvar.

Cembrits dokument är en fortlöpande förbättringsprocess och därför förbehåller vi oss rätten till löpande ändringar utan avisering. Färger och textur kan upplevas olika beroende på ljus- och väderförhållanden. Med tanke på detta och begränsningar i tryckteknik så kan färgerna i dokumentet variera. Vänligen säkerställ att du har den senaste versionen av denna trycksak genom att jämföra datumet med den aktuella versionen som finns på vår hemsida. Vid tveksamheter kontakta Cembrit AB.

Garantier

Garantier lämnas enligt "Allmänna bestämmelser för köp av varor till yrkesmässig byggverksamhet - ABM07"

Publ 381 11 nov 2020
BSAB KBB.112
Uppdatering se: www.cembrit.se

CEMBRIT

Cembrit AB
Box 42013
SE-126 12 Stockholm
Sweden

Tel.: +46 8 506 608 00
info@cembrit.se
cembrit.se

Cembrit AB marknadsför fibercementskivor tillsammans med system för hållbart byggande och estetiskt attraktiva lösningar för alla typer av hus. Produkterna tillverkas med den senaste tekniken utvecklad ur 100 årig tradition. Skivorna finns hos de ledande återförsäljarkedjorna inriktade på byggproffs. Vår personal är en viktig del i vår helhetslösning, de hjälper till med utbildning och skräddarsyr till perfekt passform i ditt projekt. Du får en unik partner.