

Översikt	2
Tekniska data	3
Etablera instrument	5
Funktioner	8
Så här används adaptrarna och väggfästet	11
Meddelandekoder	13
Noggrannhetskontroll	14
Underhåll	18
Säkerhetsföreskrifter	19
Extra tillbehör	23

Makita SK106D/SK106GD är en självnivellerande multifunktionell laser som ger dig fördelarna med kors-, linje- och punktlaser i ett och samma instrument. Laserpasset är en tillförlitlig precisionslaser för all slags nivellering, lodning, överföring och rätta vinklar.

Det är ett utmärkt arbetsverktyg med två korsande vertikala och horisontella linjer och fem punkter (fyra punkter och en skärningspunkt fram till på lasern) som är placerade i exakt 90° vinkel till varandra.

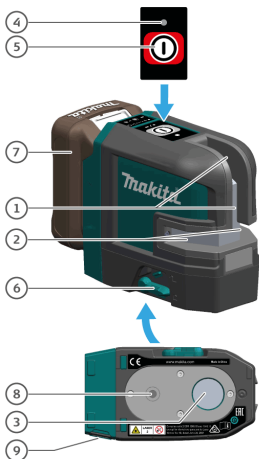

1 Fönster för vertikal linje och lodpunkt uppåt

2 Fönster för horisontell linje och horisontella överföringspunkter

3 Fönster för lodning

4 Statuslampa

Strömbrytare/inställningsknapp

6 Nivelleringslås / transportlås

7 Batteri (tillval)

8 Tripodgänga 1/4"

9 Uttag för likström

Det finns två typer att välja mellan:

- SK106D (röd laser)
- SK106D (grön laser)

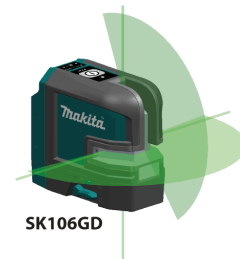
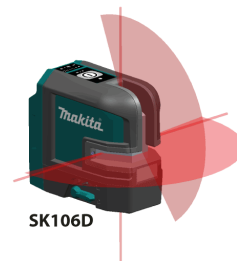

i I detta dokument är endast SK106D avbildad.

Tekniska data

Beskrivning	SK106D	SK106GD
Stråriktning/fläktvinkel		Vertikalt/ >170°, horisontellt / >180°
Räckvidd*	25 m	35 m
Område* med lasermottagare		80 m
Nivelleringsnoggrannhet		±0.3 mm/m = ±3.0 mm @ 10m
Horisontell/vertikal linjenoggrannhet		±0.3 mm/m
Punktnoggrannhet		±0.2 mm/m
Självnivelleringsområde		± 4°
Självnivelleringstid		< 3 s
Nivelleringsvarning		Ja - blinkande linjer var 5:e sek
Nivelleringsssystem		Automatiskt låsbar pendel
Lasertyp	635 ± 5 nm, klass 2 (enl. IEC 60825-1)	525 ± 5 nm, klass 2 (enl. IEC 60825-1)
Batteripatron		BL 1015 / BL 1016 / BL 1020B / BL 1021B / BL 1040B / BL 1041B
Drifttid med Li-Ion-batteri (2 strålar 4 punkter)	15 h (BL1015/BL1016) 20 h (BL1020B/BL1021B) 40 h (BL1040B/BL1041B)	7 h (BL1015/BL1016) 10 h (BL1020B/BL1021B) 20 h (BL1040B/BL1041B)
Nettovikt		0,48 kg
Vikt med Li-Ion-batteri		0,69 kg
Strömförsörjning		Makita batteripatron / USB-adapter
Spänning		D.C. 10,8 V - 12 Vmax, 5 VDC
Mått (h x b x dj)		112 x 61 x 102 mm
Arbetstemperatur (instrumentet)		-10...+50 °C
Förvaringstemperatur (instrumentet)		-25...+70 °C
Laserlinjens vidd på 5m avstånd		< 2 mm
Tripodgänga		1/4" (+ 5/8" med adapter)
Pulseffekt för mottagare		Ja, aut.

* beroende på ljusförhållandena

Observera följande:

- Med hänsyn till vårt fortlöpande forsknings- och utvecklingsarbete kan uppgifterna i denna dokumentation komma att ändras utan föregående varning.
- Uppgifterna kan variera från land till land.
- Uppgifterna om vikt kan variera beroende på utrustning, inklusive batteripatronen. Den lättaste och tyngsta kombinationen enligt EPTA-procedur 01/2014 framgår av tabellen.
- Vissa batteripatroner i tabellen ovan är eventuellt inte tillgängliga på din hemmamarknad.

VARNING

Använd endast batteripatroner som förekommer i tabellen ovan. Att använda andra batteripatroner kan medföra risk för både brand och personskador.

Introduktion

 Läs igenom säkerhetsanvisningar (se [Säkerhetsanvisningar](#)) och handboken noggrant innan du använder produkten första gången.

 Personal med instrumentansvar måste försäkra sig om att alla användare förstår och följer dessa föreskrifter.

Symbolerna har följande innebörd:

VARNING

Betecknar en potentiellt farlig situation vilken, om den inte undviks, leder till död eller allvarliga personskador.

OBSERVERA

Betecknar en potentiellt farlig situation vilken, om den inte undviks, kan leda till i mindre personskador och/eller avsevärda materiella, ekonomiska och miljömässiga skador.

 Viktiga avsnitt, som måste följas vid praktisk hantering, eftersom de möjliggör att produkten används på ett tekniskt korrekt och effektivt sätt.

Nivelleringslås

Nivellering olåst

 I det olåsta läget nivellerar instrumentet automatiskt sig självt inom det angivna lutningsområdet. (Se [Tekniska data](#))



Nivellering låst

Vrid på nivelleringslåset för att transportera eller luta instrumentet utöver självnivelleringsområdet. När det är låst är pendeln fixerad och självnivelleringsfunktionen inaktiverad. I detta fall blinkar lasern var 5:e sekund.



Lasermottagare

För att kunna känna av laserlinjerna över långa avstånd eller i ogynnsamma ljusförhållanden kan man använda en lasermottagare.



Vi rekommenderar lasermottagaren Makita LDX1.

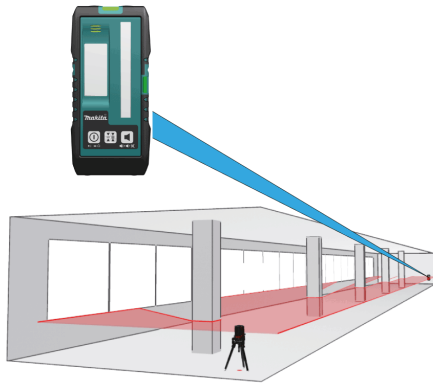

Li-Ion-batteri

Sätta i och ta bort batteripatronen

OBSERVERA

Stäng alltid av instrumentet innan du sätter i eller tar ur batteripatronen.

OBSERVERA

Håll stadigt om instrumentet och batteripatronen. Om du inte håller stadigt om instrumentet och batteripatronen kan du tappa dem och skada både dig och komponenterna.



Ta bort batteripatronen genom att dra i knappen (1) framtill på batteripatronen samtidigt som du drar upp patronen från instrumentet.

Sätt i batteripatronen genom att passa in tungan på batteripatronen med spåret i kåpan och för ner patronen. För ner batteripatronen tills den låses i sitt spår med ett litet klick. Kan du se den röda indikatorn (2) upptill på knappen betyder det att batteripatronen inte är låst ordentligt.

OBSERVERA

För alltid ner batteripatronen ordentligt så att den röda indikatorn slocknar. Om batteripatronen inte sitter i ordentligt kan den falla ur verktyget och skada både dig och andra personer i närheten.

OBSERVERA

Batteripatronen får inte sättas i med våld. Om den inte glider ner lätt har du inte satt i den riktigt.

OBSERVERA

Att använda fel adapter kan medföra allvarliga skador på instrumentet. Garantin täcker inte skador som förorsakats av missbruk. Använd endast batterier, USB-adaptrar eller kablar som godkänts av Makita. Icke godkända komponenter kan skada instrumentet.

USB-adapter (extra tillbehör)



Batterier till Makita CXT

Indikering av batteristatus

i Endast till batteripatroner med indikator

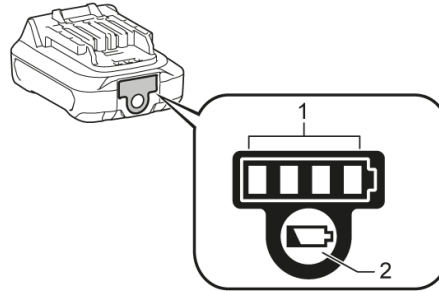

Tryck på kontrollknappen (2) på batteripatronen för att kontrollera batterinivån. Batterilamporna (1) lyser några sekunder och visar återstående batterinivå:

	75% - 100%
	50% - 75%
	25% - 50%
	0% - 25%

i Batterinivån som visas med lamporna kan avvika något från den aktuella nivån beroende på användningsförhållandena och temperaturen i omgivningen.

Strömbrytare/inställning

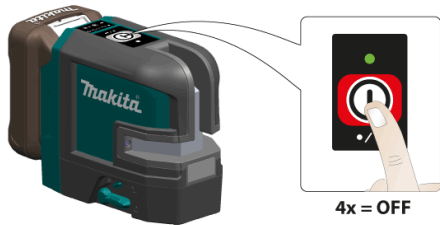
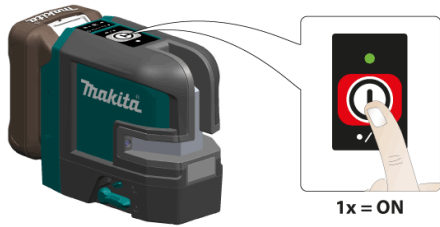

Om instrumentet är låst, tryck 3 ggr på laserknappen för att stänga av:

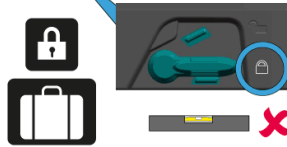

Minska ljusstyrkan



Funktioner med låst nivellering

Horisontella / vertikala linjer och punkter

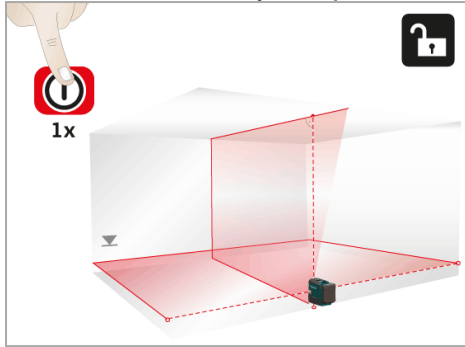

Horisontella linjer och punkter

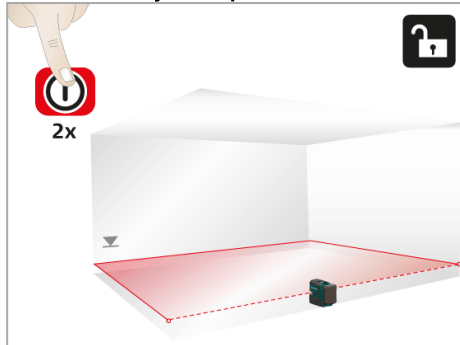

Vertikala linjer och punkter

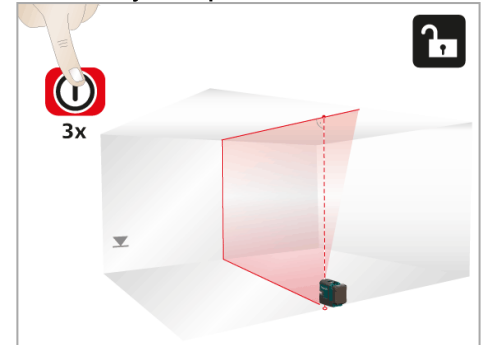

Funktioner med låst nivellering

Horisontella linjer och punkter

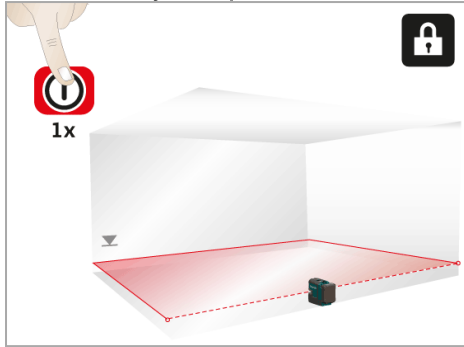

Vertikala linjer och punkter

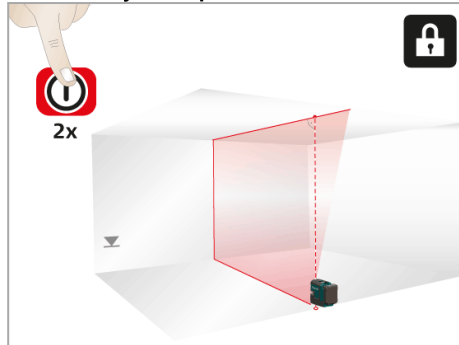

Horisontell linje

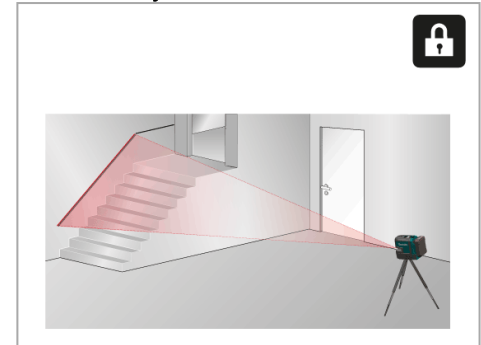

PRO L-adapter



Fäst instrumentet på PRO L-adaptorn och fixera det med gängan.

i PRO L-adaptorn kan inte användas om batteripatronen BL1040B eller BL1041B sitter i instrumentet.

Justering av vertikala laserlinjer



Vrid lasermätaren 360° och ställ in den vertikala linjen.

Väggfäste (extra tillbehör)

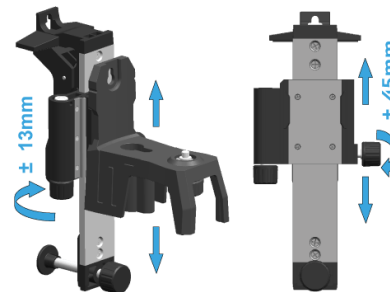

Vrid inställningsvredet på väggfästet för att lossa och fästa skenan och finjustera den horisontala linjen till önskad referensnivå.

i Väggfästet är en separat komponent som inte medföljer ovanstående PRO L-adapter.

Så här används adaptrarna och väggfästet

Olika infästningsapplikationer

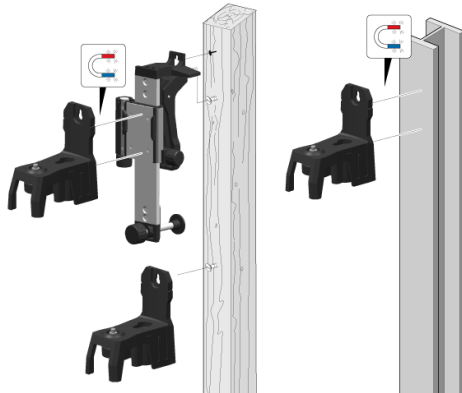
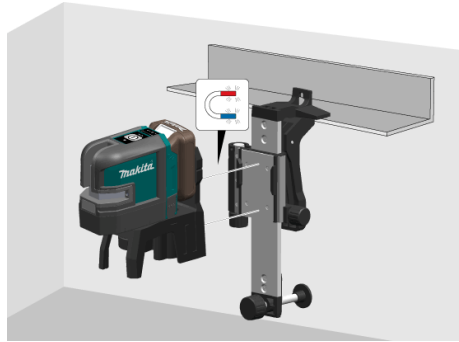
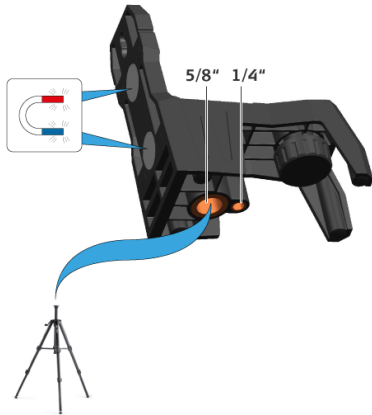

Meddelandekoder

Lasert	Lampa	Orsak	Åtgärd
PÅ	Lyser grönt	Normalt	-
PÅ	Blinkar grönt	Normalt, lasern är inställd på svagare ljusstyrka	OK - eller tryck på PÅ / INSTÄLLNING i 2 sekunder för att få en starkare laserstråle
PÅ	Lyser rött	Instrumentet har låg energi	Byt strömförsörjningskälla
AV	Lyser rött i 5 sekunder innan den stängs av	Batteriet är tomt	Byt strömförsörjningskälla
AV	Blinkar rött	Temperaturvarning	Låt instrumentet svalna - eller värm upp det
Blinkar	Lyser rött	Instrumentet ligger utanför självnivelleringsområdet och har låg batterinivå	Byt strömförsörjningskälla
Blinkar	Blinkar rött	Instrumentet ligger utanför självnivelleringsområdet	Placera instrumenten nästan horisontellt
Blinkar var 5:e sekund	Lyser rött	Nivelleringslåset är aktiverat och instrumentet har låg batterinivå	Byt strömförsörjningskälla
Blinkar var 5:e sekund	Lyser grönt	Normalt, nivelleringslåset är aktiverat	-
Blinkar var 5:e sekund	Blinkar grönt	Nivelleringslåset är aktiverat och lasern är inställd på svag ljusstyrka	-

- i** Kontrollera regelbundet noggrannheten på lasermätaren och speciellt innan du ska utföra viktiga mätningar. Kontrollera **nivelleringslåset** innan du kontrollerar noggrannheten.

Nivellering

Kontrollera noggrannheten i nivelleringen

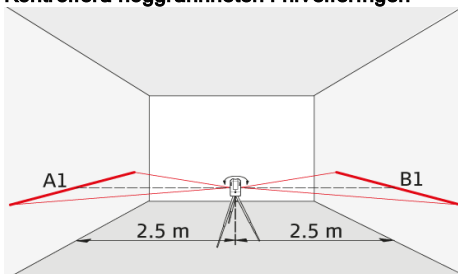

Sätt upp instrumentet på en tripod halvvägs mellan två väggar (A+B) med ca 5 m emellan. Sätt läsströmbrytaren i läget "Oläst" (se **Nivelleringslåset**). Rikta instrumentet mot vägg A och sätt på instrumentet. Aktivera den horisontella laserlinjen eller laserpunkten och markera linjens eller punktens position på väggen (A1). Rotera instrumentet med 180° och markera den horisontella laserlinjen eller laserpunkten på exakt samma sätt på väggen (B1).

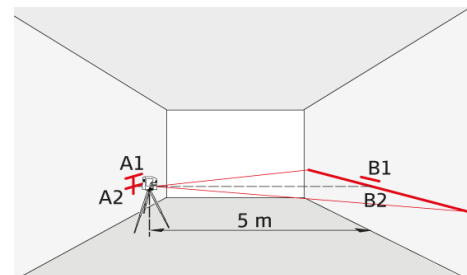

Placera sedan instrumentet på samma höjd så nära vägg A som möjligt och markera åter igen den horisontella laserlinjen eller laserpunkten på vägg A (A2). Rotera instrumentet med 180° igen och markera lasern på vägg B (B2). Mät avstånden mellan de markerade punkterna A1-A2 och B1-B2. Beräkna skillnaden mellan de två mätningarna.

$$|(A1 - A2) - (B1 - B2)| \leq 2 \text{ mm}$$

Om skillnaden inte överstiger 2 mm, ligger lasermätaren inom toleransgränsen.

- i** Kontakta din lokala återförsäljare eller en auktoriserad Makita-distributör om instrumentet ligger utanför den specificerade toleransen.

Vertikal och horisontell linje

Kontrollera noggrannheten för den horisontella linjen

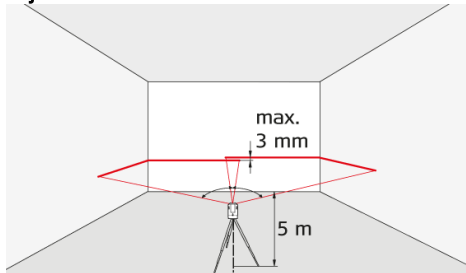

Sätt lasströmbrytaren i läget "Olåst" (se [Nivelleringslåset](#)). Placera instrumentet ca 5 m från väggen. Rikta instrumentet mot väggen och sätt på mätaren. Aktivera laserlinjen och markera skärningspunkten för laserhårkorset på väggen. Vrid instrumentet åt höger och sedan åt vänster. Observera den horisontella linjens vertikala avvikelse från markeringen. Om skillnaden inte överstiger 3 mm, ligger lasermätaren inom toleransgränsen.

Kontrollera noggrannheten för den vertikala linjen

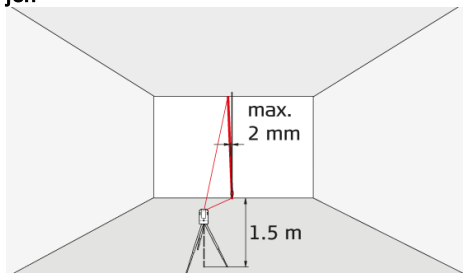

Sätt lasströmbrytaren i läget "Olåst" (se [Nivelleringslåset](#)). Använd ett riktlod som referens och fäst det så nära som möjligt en ca 3 m hög vägg. Placera instrumentet på ett avstånd av ca 1,5 m från väggen på en höjd av ca 1,5 m. Rikta instrumentet mot väggen och sätt på mätaren. Roter instrumentet och justera det mot botten av lodlinjen. Läs nu av laserlinjens maximala avvikelse från toppen av lodlinjen. Om skillnaden inte överstiger 2 mm, ligger lasermätaren inom toleransgränsen.



Kontakta din lokala återförsäljare eller en auktoriserad Makita-distributör om instrumentet ligger utanför den specificerade toleransen.

Vertikala lodpunkter

Kontrollera noggrannheten för den övre lodpunkten:

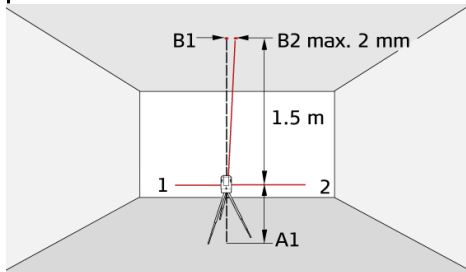

Sätt låsströmbrytaren i läget "Olåst" (se [Nivelleringsläset](#)). Sätt upp lasern på sin tripod eller väggfäste nära punkt A1 på ett minimiavstånd av 1,5 m från punkt B1. Den horisontella lasern anpassas i riktning 1. Markera laserpunkterna A1 och B1 med ett stift.

Kontrollera noggrannheten för den nedre lodpunkten:

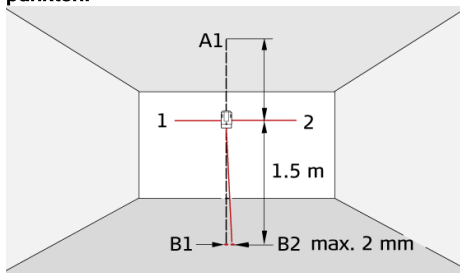

Rotera instrumentet med 180° så att det pekar i motsatt riktning 2 mot riktning 1. Justera instrumentet så att laserstrålen träffar punkt A1 exakt. Om punkt B1 inte är mer än 2 mm bort från punkt B1 ligger lasermätaren inom toleransgränsen.



Kontakta din lokala återförsäljare eller en auktoriserad Makita-distributör om instrumentet ligger utanför den specificerade toleransen.

Vinkelräta horisontella punkter

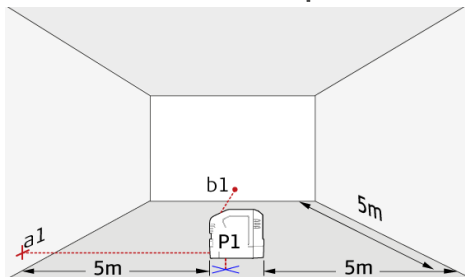

Sätt låsströmbrytaren i läget "Olåst" (se [Nivelleringsläset](#)). Märk ut en referenspunkt (P1) cirka 5m från väggarna och placera den nedre lodpunkten exakt på referenspunkten. Ställ in hårkorsset mot vänster vägg och märk ut skärningspunkten (a1) mot väggen ungefär på samma höjd som P1. Markera strax därefter höger vinkelräta laserstråle (b1) på framväggen.

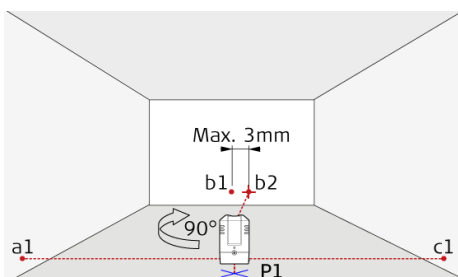

Rotera sedan lasermätaren exakt 90° medurs runt lodpunkt P1 och ställ in vänster vinkelräta laserstråle mot den befintliga referenspunkten a1. Kontrollera att den övre lodpunkten fortfarande ligger exakt på referenspunkt P1. Jämför den nya referenspunkten b2 efteråt med den gamla referenspunkten b1 på framväggen. Avvikelsen mellan de två punkterna får vara max. 3 mm. 3 mm Markera det nya läget för höger vinkelräta laserstråle mot höger vägg med c1.

i Kontakta din lokala återförsäljare eller en auktoriserad Makita-distributör om instrumentet ligger utanför den specificerade toleransen.

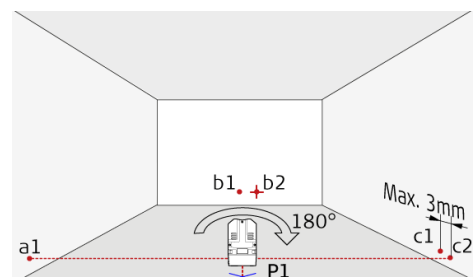

Rotera sedan lasermätaren exakt 180° runt lodpunkt P1 och ställ in höger vinkelräta stråle mot den befintliga referenspunkten a1. Kontrollera att den övre lodpunkten fortfarande ligger exakt på referenspunkt P1. Markera vänster stråle mot höger vägg och märk det med c2. Mät slutligen skillnaden mellan den förra referenspunkten c1 och den nya punkten c2. Avvikelsen får vara max. 3 mm mellan dessa två punkter.

i Kontakta din lokala återförsäljare eller en auktoriserad Makita-distributör om instrumentet ligger utanför den specificerade toleransen.

Doppa inte instrumentet i vatten. Torka av smuts med en mjuk fuktig duk. Använd inga aggressiva rengöringsmedel eller lösningsmedel. Behandla instrumentet med samma försiktighet som du skulle göra med en kikare eller en kamera. Att tappa instrumentet eller skaka det våldsamt kan göra att det skadas. Kontrollera instrumentet efter skador innan det används. Kontrollera regelbundet instrumentets [nivelleringsnoggrannhet](#).

För att uppnå bästa precision och synlighet är det viktigt att lasermätarens optik rengörs regelbundet. Ta för vana att blåsa rent glaset från damm, men kom ihåg att inte vidröra optiken med fingrarna. Använd en mjuk fuktig duk om så behövs och lite ren sprit.

För att undvika felmätningar bör du även rengöra adaptrarna regelbundet. Adaptrarna rengörs på samma sätt som lasermätaren. Det är särskilt viktigt att gränssnittet mellan adaptorn och lasermätaren är rent eftersom mätaren roterar lättare då. Den magnetiska ytan kan rengöras med tryckluft eller modellera.

Torka alltid utrustningen om den blir våt (max. 70°C) innan du lägger ner den i förvaringsväskan igen.



Personal med instrumentansvar måste försäkra sig om att alla användare förstår och följer dessa föreskrifter.

Ansvarsområden

Ansvarsområde för tillverkare av originalutrustning:

Makita Corporation Anjo, 3-11-8, Sumiyoshi-cho, Aichi 446-8502, Japan
Makita, Jan-Baptist Vinkstraat 2, 3070, Belgien
Internet: www.makita.com

Ovanstående företag är ansvarig för att leverans av instrumentet, inklusive handbok, sker i ett totalt säkert tillstånd.

Ovanstående företag är inte ansvarig för tillbehör från annan tillverkare.

Instrumentansvariges åligganden:

1. Att förstå säkerhetsinstruktionerna för instrumentet och instruktionerna i handboken.
2. Att känna till lokala säkerhets- och arbetarskyddsföreskrifter.
3. Se alltid till att obehöriga inte får tillgång till produkten.

Tillåten användning

1. Projektion av horisontella och vertikala laserlinjer och laserpunkter

Förbjuden användning

1. Användning av instrumentet utan instruktioner
2. Användning utanför angivna gränser
3. Inaktivering av säkerhetssystem och eliminering av förklarande text eller varningsetiketter
4. Öppna instrumentet med hjälp av verktyg (t.ex. skruvmejsel)
5. Modifiering eller konvertering av instrumentet
6. Medvetet blända annan person, även i mörker
7. Otillräckliga förebyggande säkerhetsanordningar vid uppställning av instrument (t.ex. vid mätningar av vägar eller byggnadsplatser)

Risker vid användning

VARNING

Se upp för felaktiga mätningar om ett defekt instrument används, efter ett fall eller andra otillåtna påfrestningar resp. förändringar av instrumentet. Utför periodiska kontrollmätningar. Särskilt efter onormal påfrestning och före/efter viktiga mätningar.

OBSERVERA

Försök inte reparera instrumentet själv. Kontakta din återförsäljare vid skador.

VARNING

Ändringar och modifikationer utan Makitas/tillverkarens uttryckliga tillstånd kan inskränka användarens rätt att använda instrumentet.

OBSERVERA

Laserljuset kan vara mycket starkt och bländande. Lys inte med lasern på flygplan eller fordon på avstånd.

VARNING

Makita Line-laser och L-adaptrar eller PRO L-adaptrar får inte användas i närheten av pacemakerapparater. De inbyggda magneterna kan påverka pacemakerns funktion.

Användning och skötsel av batterier

1. Använd endast batteriladdare som anges av tillverkaren. En laddare som passar till en viss typ av batterier kan utgöra en brandrisk om den används till andra batterier.
2. Använd endast kraftverktyg med specialtillverkade batterier. Att använda andra batterier kan medföra riska för brand eller personskador.
3. När batterierna inte används ska de förvaras avskilt från andra metallföremål, t.ex. pappersgem, mynt, nycklar, spik, skruvar eller andra små metallföremål som kan orsaka kontakt mellan batteriklämmor. Kortslutning av batteriklämmor kan orsaka brand.
4. Om missbruk förekommer kan batterierna börja läcka. Undvik i sådana fall kontakt med batterierna. Vid oavsiktlig kontakt, skölj med vatten. Uppsök läkare, om batterivätska hamnar i ögonen. Läckande batterivätska kan orsaka hudirritation eller brännskador.
5. Använd aldrig batterier eller verktyg som är trasiga eller har modifierats. Trasiga eller modifierade batterier kan bete sig oförutsägbart och orsaka brand eller personskador.
6. Batterierna får aldrig utsättas för brand eller extremt höga temperaturer. Om batterierna utsätts för brand eller temperaturer över 130 °C kan de explodera.

7. Följ alla laddningsinstruktioner och se till att batterier och instrument inte laddas utanför det temperaturområde som anges i instruktionerna. Om batterierna laddas på fel sätt eller vid andra temperaturer än de som anges kan de skadas och risken för brand öka.

Viktiga säkerhetsanvisningar för batteripatroner

1. Läs igenom alla anvisningar och varningstexter på (1) batteriladdaren, (2) batteriet och (3) produkten innan du använder batteripatronen.
2. Ta inte isär batteripatronen.
3. Om drifttiden har minskat kraftigt ska du genast sluta använda produkten. I annat fall kan instrumentet överhettas och fatta eld och kanske till och med explodera.
4. Om du får frätande batterivätska i ögonen ska du skölja ögonen med rent vatten och genast uppsöka läkare. Risken finns att du kan förlora synen.
5. Batteripatronen får inte kortslytas.
 - (1) Undvik att vidröra batteriklämmorna med ledande material.
 - (2) Förvara inte batteripatronen tillsammans med andra metallföremål, t.ex. spik, mynt etc.
 - (3) Batteripatronen får inte utsättas för fritt vatten eller regn. Kortslytning av batteriet kan orsaka hög strömstyrka, överhettning, brand eller till och med instrumenthaveri.

6. Batteripatronen får inte förvaras i utrymmen där temperaturen kan överstiga 50 °C.
7. Batteripatronen får inte eldas upp även om den är mycket skadad eller helt utsletten. Batteripatronen kan explodera om den utsätts eld.
8. Se till att inte tappa eller doppa batteriet.
9. Använd aldrig skadade batterier.
10. Lithium-ion-batterierna ska hanteras i enlighet med gällande bestämmelser för hantering av farligt gods. För kommersiell transport, som t.ex. utförs av tredje part, speditörer gäller särskilda krav på emballering och etikettering. Om produkten ska paketeras för transport ska expertis för farligt gods tillkallas. Observera även att det kan finnas utförligare inhemska bestämmelser som ska följas. Tejpa för öppna kontakter och förpacka batteriet på ett sådant sätt att det inte ligger löst i förpackningen och kan rör på sig
11. Följ gällande lokala bestämmelser för slutligt omhändertagande av batterier.
12. Använd endast batterierna tillsammans med produkter som anges av Makita. Om batterierna används i produkter som inte är avsedda för ändamålet kan detta medföra brand, överhettning, explosion eller läckage av batterivätska.

SPARA DESSA INSTRUKTIONER!

⚠ OBSERVERA

Använd endast Makita-batterier i original. Om andra batterier än originalbatterier av märket Makita används eller om man använder modifierade batterier kan batterierna explodera och fatta eld med personskador och materiella skador som följd. Det kan också medföra att garantin för Makita-instrumentet och Makita-laddaren upphör att gälla.

Så får du batteriet att hålla längre:

1. Ta för vana att alltid ladda batteripatronen innan den är helt urladdad. Avsluta allt arbete med instrumentet om du märker att batterinivån börjar bli låg och se till att batteriet laddas omgående.
2. Fortsätt aldrig att ladda en fulladdad batteripatron. Om du laddar batteriet för mycket förkortas batterilängden.
3. Ladda batteripatronen i rumstemperaturer på 10 - 40 °C. Är batteripatronen varm, låt den svalna innan du laddar den igen.

Begränsad användning

i Se kapitlet [Tekniska data](#). Instrumentet är anpassat för användning i bostadsmiljöer för människor. Använd inte instrumentet i aggressiv eller explosiv miljö.

Avfallshantering

⚠ OBSERVERA

Tomma batterier får inte avfallshanteras som hushållssopor. Tänk på miljön och lämna in batterierna till närmaste återvinningsstation enligt gällande miljölagstiftning.

 Instrumentet får inte avfallshanteras som hushållssopor. Se till att instrumentet skrotas på ett sådant sätt att nationella regler efterlevs. Följ nationella och landsspecifika bestämmelser.

Transport

Transport av instrument

Lås alltid lasern i läge "låst" när apparaten ska transporteras genom att vrida om låsströmbrytaren (se [Nivelleringslås](#)). Använd alltid originalförpackningen eller motsvarande

förpackning när mätinstrumentet ska fraktas eller transporteras.



Elektromagnetisk kompatibilitet EMC

⚠ VARNING

Instrumentet uppfyller de viktigaste kraven i gällande standarder och bestämmelser. Möjligheten för inverkan på annan utrustning kan trots detta inte uteslutas.

Laserklassificering

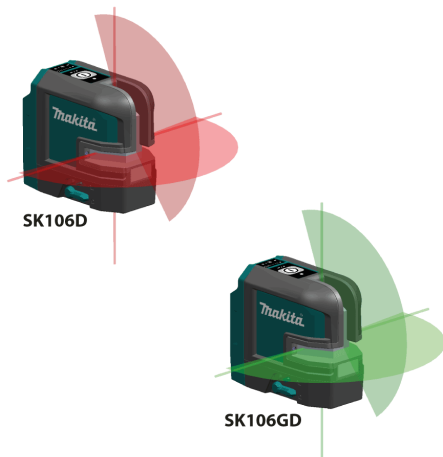

Instrumentet avger synliga laserstrålar som sänds ut från instrumentet. Instrumentet motsvarar laserclass 2 enligt:

- IEC60825-1:2014 Lasersäkerhet

Produkter i laserclass 2:

Titta inte in i laserstrålen och rikta den inte mot andra personer i onödan. Ögat skyddas normalt genom bortvändningsreaktioner och blinkreflexen.

VARNING

Det kan vara farligt att titta in i strålen med ett optiskt instrument t.ex. kikare, teleskop.

OBSERVERA

Det kan vara farligt för ögonen att titta in i laserstrålen.

Frekvens

SK106D: 635 +/- 5 nm (rött) /
SK106GD: 525 +/- 5 nm (grönt)

Maximal impulsuteffekt för klassificering

<1 mW

Pulstid

45 - 70 μ s

Pulsfrekvens

10 kHz

Laserstrålens divergenslinje

<200°

Laserstrålens divergenspunkt

< 1,5 mrad

Produktetikettering



SN123456789012

Manuf. 11.2017

Power supply:
Battery
10.8V \equiv - 12V \equiv (max)
DC IN 5V / 2.1A

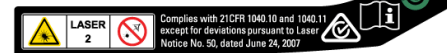
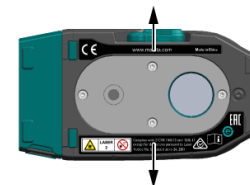

Illustrationer, beskrivningar och tekniska specifikationer är icke bindande och kan ändras vid behov.

OBSERVERA

Tillbehören eller hjälpmedlen rekommenderas till den Makita-mätare som beskrivs i denna manual. Att använda andra tillbehör eller hjälpmedel kan innebära risker eller skador för dig och andra. Tillbehör och hjälpmedel får endast användas för det ändamål de är avsedda för.

- USB-adapter
- Strömkabel
- Lasermottagare LDX1
- Väggfäste
- Tripod
- Laserglas
- Förvaring
- Målplatta:
- Bärrem
- Aluminiumbalk

 Kontakta gärna ditt lokala Makita servicecenter om du är intresserad av mer information om dessa tillbehör.