

Woodstock | Woodstock SoundLogic | Woodstock Longboards

1380 X 193 MM
1845 X 244 MM LONGBOARDS

LAMINAT

A LÄGGNINGSVÄRKTYG

- Gummiklubba med vitt huvud
- Slagkloss
- Tumstock/måttband
- Blyertspenna och T-linjal
- 10 mm distanser
- Sticksåg, bordssåg, eller fogsvans

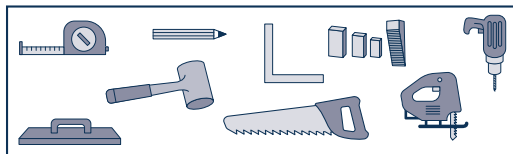

B FÖRBEREDELSE OCH VIKTIG INFORMATION FÖRE LÄGGNING

B.1 UNDERSÖK VARORNA

Kontrollera att det inte finns synliga defekter på materialet både före och under installation. Tarkett ersätter defekt material, men ersätter inga kringkostnader om defekt material installerats. Säkerställ att det material som används kommer från samma batch, för att uppnå en enhetlig design. Vi rekommenderar användning av plankor från minst tre olika förpackningar, och att dessa blandas så att inte samma mönster hamnar bredvid varandra.

B.2 ACKLIMATISERING

Woodstock laminatgolv ska acklimatiseras i minst 48 timmar i rummet där det ska läggas, i enlighet med förhållandena som beskrivs nedan. Lådorna ska vara öppnade under acklimatiseringen.

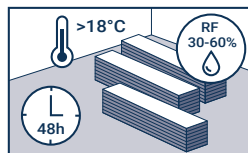

B.3 RUMSTEMPERATUR

Woodstock laminatgolv ska läggas i rumstemperatur, mellan 18 °C och 25 °C. Temperaturen på undergolvet som produkten ska läggas på får inte understiga 15 °C.

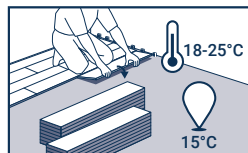

B.4 UNDERGOLV

Förbered undergolvet i enlighet med de standarder som gäller i ditt land. Undergolvet ska vara plant, fast, torrt, rent, och får ej utsättas för tillskjutande fukt.

Se tillåtna undergolv som nämns nedan.

Den maximala planhetstoleransen är 3 mm under rätskiva på 2 meter och 2 mm under rätskiva på 1 meter. Textil- och nålfeltsbeläggningar måste tas bort från golvet. Rekommendationen är dock att ta bort alla befintliga golvbeläggningar.

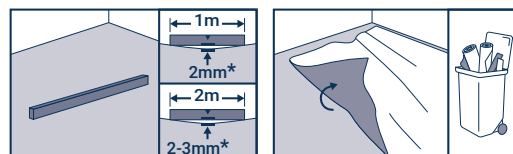

Avbryt läggning av Woodstock laminatgolv om:

- Det finns avsevärd ojämnhet (bortom de planhetsstandarder som gäller i det aktuella landet).
- Det finns sprickor i undergolvet.
- Undergolvet inte är tillräckligt torrt.
- Ytan inte är tillräckligt fast, är alltför porös eller grov.
- Ytan är behäftad med t.ex. olja, vax, lack eller färgrester.
- Nivåskillnader mellan undergolvet och andra konstruktionsdelar.
- För låg undergolvstemperatur (under 15 °C).
- Rumstemperaturen är lägre än 18 °C eller högre än 25 °C.
- Avsaknad av uppvärmningsprotokoll i händelse av golvvärmesystem.
- Golvvärmesystem vars yttertemperatur överskrider 27 °C.

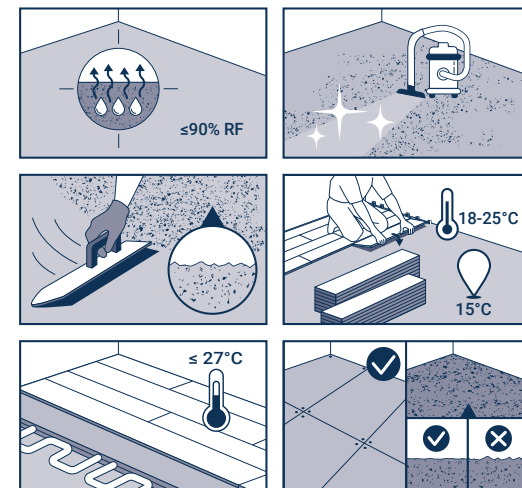

TILLÅTNA UNDERGOLV

- Skivmaterial
- Jämna avjämningsmassor, nya eller renoverade.

10/2023

Läggings-
anvisningar

C LÄGGNING**C.1 LÄGGNINGSRIKTNING**

Bestäm läggningens mönster utifrån rummets utformning och design innan läggning påbörjas.

Viktigt! Innan första brädraden läggs kontrollera att sågade brädor intill vägg är bredare än 5 cm, och att ändförskjutningen är längre än 30 cm (Woodstock / SoundLogic), respektive 50 cm (Longboards), gäller ej start- och stoppbrädor (minst 10 cm).

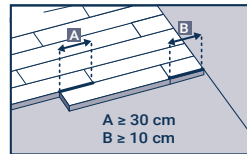
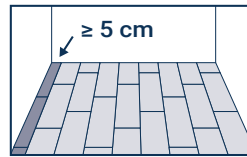
**C.2 RÖRELSEFOGAR**

Använd en lämplig distans för att skapa en rörelsefog på minst 10 mm runt hela omkretsen. Bevara också en rörelsefog om 10 mm till alla fasta installationer i rummet, såsom rör, dörrkarmar osv. Placera inga kablar, silikon eller andra föremål i fogarna.

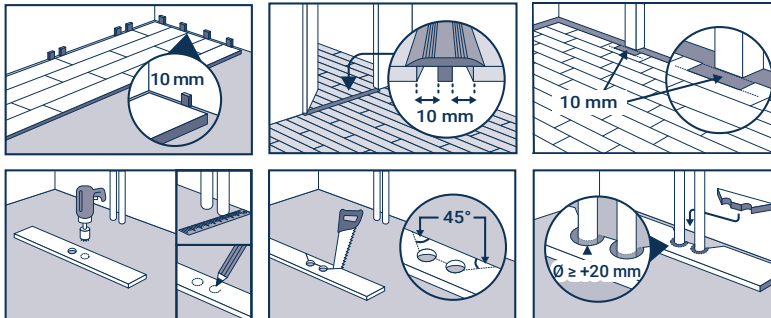
**C.3 LÄGGNING**

Vid nyttjande av underlagsmaterial med integrerad ångspärr (såsom Tarkoflex och SoundBlock+) ska ingen ytterligare ångspärr användas. Vid nyttjande av underlagsmaterial utan integrerad ångspärr (såsom Tarkofoam och grålumppapp) ska minst 0,2 mm PE-folie med ångspärr placeras på alla undergolv utan befintliga golvbeläggningar. Om Woodstock SoundLogic installeras ska INGET extra stegljudsdämpande underlagsmaterial användas, ENDAST ångspärr ska användas under. Observera att det aldrig får finnas dubbla ångspärrar i konstruktionen, det är därför viktigt att kontrollera om det finns en befintlig ångspärr längre ned i konstruktionen. Vid golvvärme ska alltid ångspärr användas.

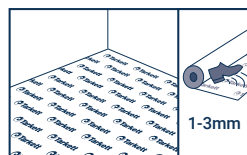
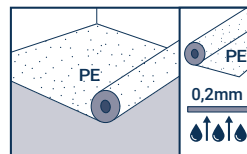

Lägg den första brädan med fjädersidan mot väggen. Lägg sedan resterande brädor på samma sätt från höger till vänster. Se till att kortsidorna placeras i linje så att not och fjäder passar i varandra exakt. Lås fast dem genom att trycka eller knacka försiktigt med en gummiklubba med vitt huvud.

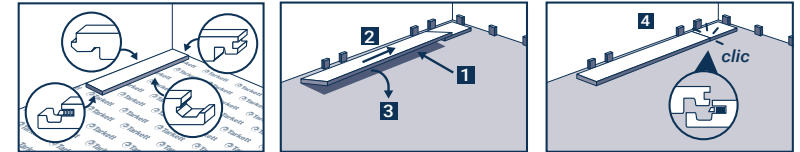

Upprepa proceduren fram till väggen där brädan ska skäras med ritsmetoden.

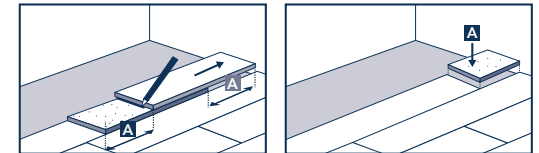

När nästa rad läggs ska den överblivna brädbiten läggas i det längsgående spåret i den föregående raden med en vinkel på cirka 30°, och sänkas ned med ett lätt tryck. Ta nästa bräda, placera den i en vinkel på ungefär 30° i längsgående riktning i den första lagda raden. Rikta in den så bra som möjligt mot änden på föregående bräda och lås fast den såsom beskrivs ovan. Upprepa samma procedur för samtliga resterande rader. På sista raden skärs brädorna längs långsidan med ritsmetoden.

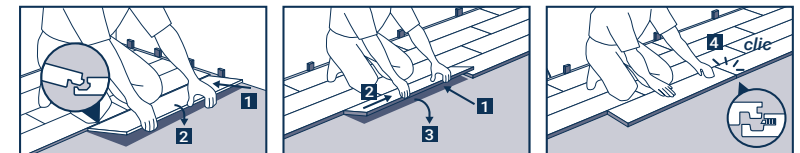

Obs! Om väggen inte är rak ska den första raden skäras längs väggprofilen med en ritsnål. Lämna alltid minst 10 mm rörelsefog runt rummet.

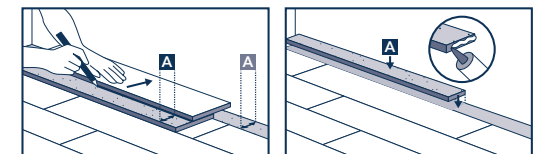

Woodstock | Woodstock SoundLogic | Woodstock Longboards

LÄGGNING VID DÖRRKARM

Du kan antingen såga brädan så att den passar dörrkarmen, eller såga karmens nedre del för att passa höjden på golvet. Lämna alltid en rörelsefog på 10 mm.

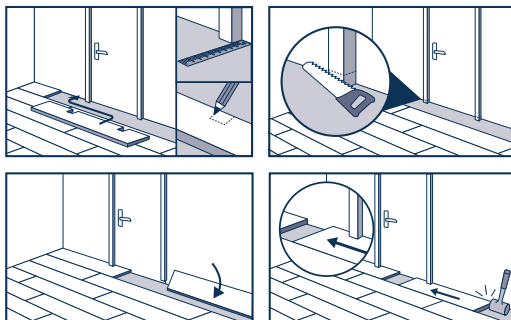

C.4 RÖRELSEFOGAR INOM GOLVYTAN

Det måste finnas en rörelsefog på 10 mm längs hela golvytans omkrets, samt runt alla fasta installationer i rummet. Rum med en sammanhållen yta på högst 12 m lång och 8 m bred kan med fördel läggas fogfritt. För större ytor än så måste expansionsprofil användas. När golvsocklar, övergångsprofiler eller ändprofiler installeras får dessa aldrig förankras i golvbeläggningen.

Kontakta din Tarkett-representant om du vill ha mer information om detta.

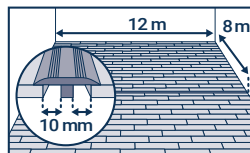

VIKTIG INFORMATION OM SLUTFÖRANDET AV LÄGGNINGEN

- Avlägsna alla distanser.
- Före den slutliga installationen av golvsocklar eller profiler ska spill och annat skräp tas bort från rörelsefogar.
- Woodstock laminatgolv får aldrig blockeras eller förankras i undergolvet, underlaget, möbler eller annan inredning.
- Placera en dörrmatta vid ytterdörrar för att minska mängden smuts som hamnar i ditt hem.
- Använd möbeltassar som är lämpliga för hårda golv om rörliga möbler används. Dra aldrig tunga föremål eller möbler över golvet utan lyft i stället upp dem.
- Använd hjul av W-typ på kontorsstolar och andra föremål med hjul. För ännu bättre skydd kan ett golvskydd placeras under skrivbordsstolar och rullande möbler.
- Vi rekommenderar applicering av TarkoProtect innan det färdiga golvet tas i bruk.

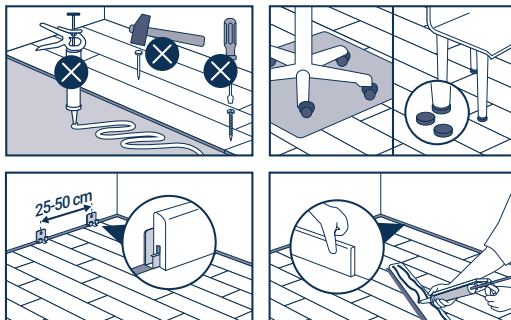

SPECIFIKT FÖR TUNGA MÖBLER

Tung utrustning (köksöar, skåp m.m.) ska ställas ut först och inte placeras på Woodstock-laminatgolvet. En rörelsefog på 10 mm ska lämnas runt utrustning eller möbelben.



SÅ HÄR DEMONTERAR DU BRÄDORNA

Vid felaktig läggning, eller om en bräda är skadad, kan brädorna demonteras från den sist lagda raden fram till den defekta brädan. Lyft upp varje rad till en vinkel på 30° för att separera fjäder och not från långsidan. Därefter går brädorna att skjuta isär.



D RENGÖRING OCH UNDERHÅLL

Rengör golvet efter installation.

- Rengör regelbundet med dammsugare eller torrmopp. Fukttorka golvet vid behov med vatten och pH-neutralt rengöringsmedel. Använd inte för mycket vatten.
- Rengör golvet varannan vecka med en rengöringslösning lämpad för laminatgolv. Skölj moppen noga och torka torrt efteråt.
- Fläckar och märken ska avlägsnas omedelbart. Gnugga märken och fläckar med en ren, torr mopp fuktad med ett särskilt rengöringsmedel. Spraya aldrig rengöringsmedlet direkt på golvet.
- Reparera jack och repor med Tarketts reparationskit.

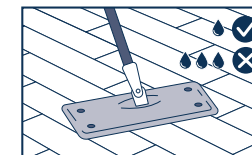

Obs! Även om Tarkett kan tillhandahålla en lista med ett urval av lim-, avjämnings- och tätskiktstillverkare och -typer utfärdar vi inte garantier för produkterna som redovisas. Listan med produkter och tillverkare är inte garanterat fullständig eller uppdaterad. Tarkett tar inget ansvar för att sådana produkter ska fungera tillsammans med Tarketts produkter. Det är lim-, avjämnings- och tätskiktstillverkarens, samt golvläggarens ansvar att säkerställa att använda produkter är lämpliga och appliceras i enlighet med tillverkarens rekommendationer. Vid eventuella frågor eller om ytterligare förklaring behövs, kontakta din lokala Tarkett-representant för mer information. Se alltid www.tarkett.se för senast uppdaterat skötselråd och läggningsanvisning.